

INDEXA®



**VIDEOÜBERWACHUNG
TÜRSPRECHANLAGEN
ALARMTECHNIK
GEFAHRENMELDER**

KATALOG 2025



INDEXA – Ihr Partner für Sicherheit



Als Partner des Elektrohandwerks möchten wir gemeinsam mit Ihnen für mehr Sicherheit sorgen.

Bei INDEXA finden Sie moderne Sicherheitstechnik für kleine bis mittelgroße Objekte im privaten und gewerblichen Bereich: von der Videoüberwachung, über Türsprechanlagen und Alarmentchnik, bis hin zu Gefahrenmeldern.



Dank unserer guten Lagerhaltung ist unser breites Sortiment aus über 600 Artikeln kurzfristig lieferbar.

INDEXA steht für clevere Lösungen, die einfach zu installieren und zu bedienen sind – zu einem vorteilhaften Preis-Leistungsverhältnis.



Entdecken Sie unsere attraktiven Bestseller und Neuheiten in diesem Katalog!

Als besondere Highlights empfehlen wir das WLAN-Videoüberwachungssystem WR100, die Video-Türsprechsysteme IP220 und VT200 sowie unsere Funk-Bus-Hybrid-Alarmanlage System 9000.



INDEXA Katalog 2005

20 JAHRE INDEXA Katalog

Mit dem diesjährigen Titelbild des INDEXA Katalogs nehmen wir Bezug auf unser erstes Cover. Herzlichen Dank an Thomas & Katja vom Fotostudio M42 für die langjährige gute Zusammenarbeit und die kreative Umsetzung unserer Ideen.

Unser Support-Team ist gerne für Sie da!

- › Exklusiv für Sie als Installationsbetrieb
- › Schnelle, individuelle Antworten und Beratung
- › Von Mensch zu Mensch



Tel. **07136 98100**
(Support nur für Installationsbetriebe)
oder info@indexa.de



Wir bilden Sie weiter.

indexa.de/schulungen.htm

Wir bieten regelmäßig Schulungen, Workshops und kostenfreie Webinare für Installationsbetriebe an.



Besuchen Sie uns online.

www.indexa.de



Auf unserer Webseite finden Sie weitere Informationen zu unseren Artikeln: Anleitungen, Datenblätter, Spezialkataloge und Video-Tutorials.

www.indexa.de/partner



Zusätzliche Unterlagen speziell für Installationsbetriebe finden Sie in unserem Partnerbereich.

Videüberwachung



Netzwerktechnik	5
Monitore.....	18
AHD-Technik	19
WLAN-Technik.....	24
Stand-alone-Kameras	30

Türsprechanlagen



IP-Türsprechsystem.....	40
Video-Türsprechsystem 2-Draht	43
Video-Türsprechanlage 4-Draht.....	48
Funk-Video-Türsprechanlage	49

Alarmtechnik



Alarmanlage SYSTEM 9000	51
GSM-Wähl- und Steuergeräte.....	56
Zutrittskontrolle	57

Gefahrenmelder



Rauchwarnmelder	61
Funk-Gefahrenmelder.....	62
Brandwarnsystem.....	63
Herdwächter	64
Gasmelder, Kohlenmonoxidmelder.....	66

VIDEOÜBERWACHUNG
NETZWERKTECHNIK

VIDEOÜBERWACHUNG
AHD-TECHNIK

VIDEOÜBERWACHUNG
WLAN-TECHNIK

STAND-ALONE-
KAMERAS

TÜRSPRECHANLAGEN

FUNK-
TÜRSPRECHANLAGEN

ALARMTECHNIK
SYSTEM 9000

ALARMTECHNIK
ZUBEHÖR

ZUTRITTSKONTROLLE

GEFAHRENMELDER

VIDEOÜBERWACHUNG



Von unterwegs über App nachsehen, ob zuhause alles in Ordnung ist. Täter abschrecken und identifizieren. Bewegungen von Personen und Fahrzeugen erkennen. All dies verbunden mit der Möglichkeit, in bis zu 12 Megapixel Auflösung aufzuzeichnen, automatisch eine Benachrichtigung zu erhalten oder live mit Personen vor der Kamera zu sprechen. Diese und weitere Anwendungen ermöglicht INDEXA Videoüberwachung.

Dank verschiedener Techniken findet sich für fast jedes Objekt eine einfache Lösung: kleine bis mittelgroße Gebäude, Privat und Gewerbe, Alt- und Neubau.



Videüberwachung mit IP-Netzwerktechnik

IP-Netzwerkcameras überzeugen mit Videobildern im Megapixelbereich und cleveren Anwendungen dank integrierter künstlicher Intelligenz.

Besondere Vorteile der Netzwerktechnik sind die Spannungsversorgung über Power over Ethernet und die vernetzte Struktur: Auf die Videobilder kann über PC, Netzwerk-VideoRecorder (NVR) sowie unterwegs über App zugegriffen werden.

Produktmerkmale:

- Flexible Verkabelung durch den Einsatz von Switchen
- Hohe Reichweite: Kabellängen bis 100 m zwischen Kamera und Switch
- Power over Ethernet (PoE) Spannungsversorgung über Datenkabel
- Integrierte künstliche Intelligenz zur Erkennung von Menschen und Fahrzeugen
- Weitere smarte Kamerafunktionen (Liniendetektion, Schnappschussbilder)
- Kameras dank lokalem Speicher auch ohne NVR einsetzbar
- Großer Dynamikbereich (WDR, wide dynamic range) verbessert Kamerabilder bei schlechten oder extremen Licht- und Kontrastverhältnissen
- Weltweiter ONVIF-Standard für die erleichterte NVR-Einbindung
- Leistungsfähige Netzwerk-VideoRecorder (NVR) mit integrierter hochwertiger Festplatte
- Videokomprimierung optimiert Bandbreite und Speicherbedarf
- Fernzugriff über Browser, Software oder App
- Automatische Aufnahme bei Bewegung oder nach Zeitplan
- Benachrichtigung per App/E-Mail bei Bewegung
- Privatsphäreinstellungen zum Ausblenden öffentlicher oder benachbarter Bereiche

Passende Anschlusskästen zur erleichterten Montage erhältlich:



Übersicht über Netzwerkkameras und passende Anschlusskästen: siehe Seite 6/7.

Flexibler Zugriff – lokal und mobil

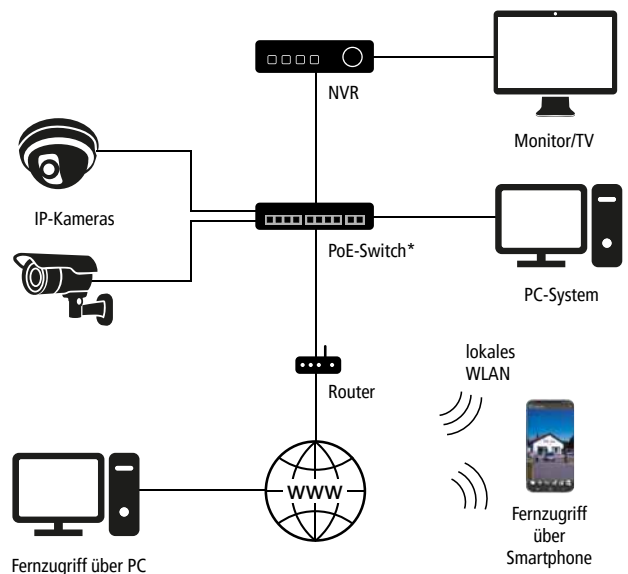

* PoE-Switch nicht notwendig bei NVR mit integrierter PoE-Funktion.

Erkennung von Menschen/Fahrzeugen

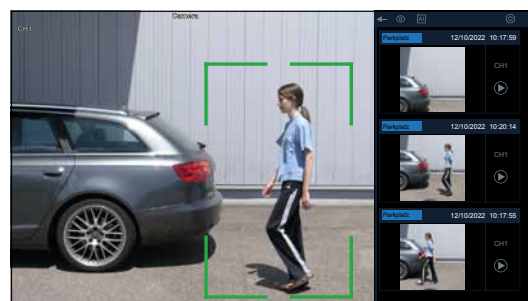

Bei INDEXA Netzwerkkameras mit integrierter künstlicher Intelligenz (KI) können Menschen/Fahrzeuge erkannt werden, um bei Erfassung Aufnahmen zu starten bzw. Benachrichtigungen zu senden.

Video ansehen:



IP-Netzwerkcameras für den Innen- und Außenbereich

IP-KAMERAS

Diese Kamera hat folgende Eigenschaften:



Power over Ethernet

Echte Videoaufnahmen ansehen



Decken- + Wandmontage
Motorzoom/Autofokus
Auflösung (MP)
weiße LED-Strahler
Mikrofon
Künstliche Intelligenz
Vandalismus-Schutzart
Anschlusskasten
Horizontaler Erfassungswinkel

Modell	•	5	•						Objektiv (mm)
NWC6549F Art.Nr. 29253	•	5	•						96° 2 mm

Diese Kameras haben folgende Eigenschaften:



Autom. Tag/Nacht-IR-Filter



microSD-Karte bis 256 GB



Power over Ethernet



Schutzart

Modell	•	2	•						Infrarotausleuchtung (m) Objektiv (mm)
NWB6250F Art.Nr. 29240	•	2	•			AK305 AK306		85°	85° 30 m 3,6 mm
NWB6551F Art.Nr. 29241	•	5	•	•		AK305 AK306		90°	90° 30 m 3,6 mm
NWD6552F Art.Nr. 29242	•	5	•	•	IK10	AK25		106°	106° 20 m 2,8 mm
NWB6859-180 Art.Nr. 29249	•	8	•	•	•	AK305 AK306		180°	180° 30 m 2 mm
NWD6860-180 Art.Nr. 29250	•	8	•	•	•	AK306		180°	180° 30 m 2 mm
NWD6901FE Art.Nr. 29301	•	12	•			AK20		360° Deckenmontage 360° Wandmontage	360° (bei Deckenmontage) 10 m 1,6 mm
NWB6554M Art.Nr. 29244	•	•	5	•		AK305 AK306		Von 102° bis 36°	102° 36° 45 m 2,8-12 mm

Durch den Einsatz von zusätzlichen Infrarotstrahlern kann die Ausleuchtung bei T/N-Kameras verbessert werden. Bei Nacht werden die Kamerabilder in schwarz-weiß dargestellt.

IP-Netzwerkcameras für den Innen- und Außenbereich

Diese Kameras haben folgende Eigenschaften:



Autom. Tag/Nacht-IR-Filter



microSD-Karte bis 256 GB















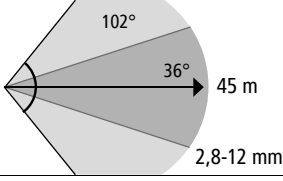

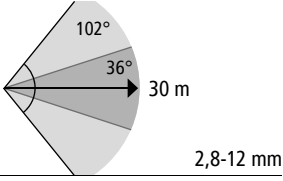
Power over Ethernet

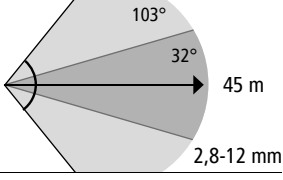

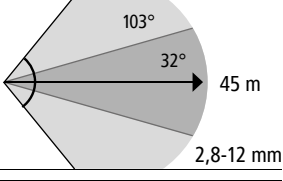
Schutzart

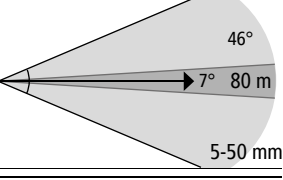
Echte Videoaufnahmen ansehen

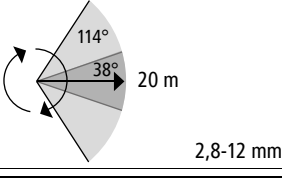

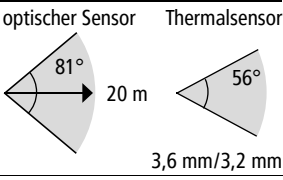
	Decken- + Wandmontage	Motorzoom/Autofokus	Auflösung (MP)	weiße LED-Strahler	Mikrofon	Künstliche Intelligenz	Vandalismus-Schutzart	Anschlusskasten	Horizontaler Erfassungswinkel	Infrarotausleuchtung (m)	Objektiv (mm)
NWD6556M Art.Nr. 29246	•	•	5				AK306 (erford.)		 Von 102°	 bis 36°	 45 m 2,8-12 mm
NWD6553M Art.Nr. 29243	•	•	5			IK10	AK307		 Von 102°	 bis 36°	 30 m 2,8-12 mm
NWB6858M Art.Nr. 29248	•	•	8	•			AK305 AK306		 Von 103°	 bis 32°	 45 m 2,8-12 mm
NWD6868M Art.Nr. 29255	•	•	8				AK306		 Von 103°	 bis 32°	 45 m 2,8-12 mm
NWB6865M Art.Nr. 29254	•	•	8	•	•	IK10	integriert		 Von 46°	 bis 7°	 80 m 5-50 mm
NWD6457PTZ Art.Nr. 29247	•	•	4	•	•	IK10	AK308		 Von 114°	 bis 38°	 20 m 2,8-12 mm
NWD6902T Art.Nr. 29302	•		5	•	•		AK306		 81° optischer Sensor	 56° Thermalsensor	 20 m 3,6 mm/3,2 mm

Low-Light-Kameras (ohne Infrarot-Ausleuchtung und Tag/Nacht-Filter)

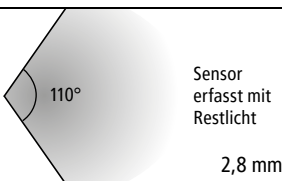
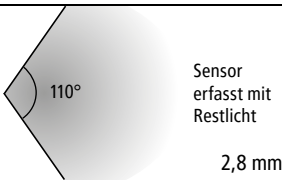
	Objektiv (mm)
NWB6861F Art.Nr. 29251	 Sensor erfasst mit Restlicht 2,8 mm
NWD6862F Art.Nr. 29252	 Sensor erfasst mit Restlicht 2,8 mm

Kameras mit Low-Light-Funktion ermöglichen Farbbilder bei Dunkelheit an Stellen mit geringem Restlicht.

Kompakte Netzwerkkamera NWB6551F



- KI
- 5 MP
- PoE
- App

NWB6551F Art.Nr. 29241

TECHNISCHE DATEN

Betriebsspannung: PoE 802.3af (max. 6 W) oder 12 V DC (300 mA)
Bildauflösung: 2880 x 1620 Pixel (5 MP)
Objektiv: 3,6 mm, 90° horizontal
Infrarot-Ausleuchtung: bis 30 m (850 nm)
Gehäuseabmessungen: Ø 73 x 88 mm

- Horizontaler Erfassungswinkel von 90°: optimal für Eingänge, Einfahrten, Parkplätze, Tankstellen usw.
- Automatischer IR-Filter sorgt für nächtliche Infrarot-Ausleuchtung bis 30 m
- Smarte KI-Funktionen zur Erkennung von Menschen und Fahrzeugen
- Fernzugriff über App, Browser oder PC-Software
- Speicherung auf microSD-Karte möglich

Optionales Zubehör

Anschlusskasten	
AK305	Art.Nr. 25541
AK306	Art.Nr. 29288
Masthalterung, verwendbar mit AK306	
MH153	Art.Nr. 29289



Mini-Kuppelkamera NWD6552F



- KI
- 5 MP
- PoE
- App

NWD6552F Art.Nr. 29242

TECHNISCHE DATEN

Betriebsspannung: PoE 802.3af (max. 5 W)
Bildauflösung: 2880 x 1620 Pixel (5 MP)
Objektiv: 2,8 mm, 106° horizontal
Infrarot-Ausleuchtung: bis 20 m (850 nm)
Gehäuseabmessungen: Ø 115 x 65 mm

- Kleine und unauffällige 5 MP Kuppelkamera für eine Vielzahl an Anwendungen im Innen- oder Außenbereich
- Horizontaler Erfassungswinkel von 106°: optimal für Eingangsbereiche
- Automatischer IR-Filter sorgt für nächtliche Infrarot-Ausleuchtung bis 20 m
- Smarte KI-Funktionen zur Erkennung von Menschen und Fahrzeugen
- Fernzugriff über App, Browser oder PC-Software
- Speicherung auf microSD-Karte möglich
- 1 m Patchkabel mitgeliefert

Optionales Zubehör

Anschlusskasten	
AK25	Art.Nr. 25543



Low-Light-Kamera NWB6861F



- KI
- 8 MP
- PoE
- App

NWB6861F Art.Nr. 29251

TECHNISCHE DATEN

Betriebsspannung: PoE 802.3af (max. 6,5 W) oder 12 V DC (max. 450 mA)
Bildauflösung: 3840 x 2160 Pixel (8 MP)
Lichtempfindlichkeit bei F1.0: 0,0005 Lux (Farbe)
Objektiv: 2,8 mm, 110° horizontal
Gehäuseabmessungen: Ø 80 x 117 mm

- Sorgt nachts bei geringem Restlicht für Bilder in Farbe (keine Infrarot-Funktion)
- Einsetzbar an beleuchteten Überwachungsstellen im Innen- oder Außenbereich
- Smarte KI-Funktionen zur Erkennung von Menschen und Fahrzeugen
- Speicherung auf microSD-Karte möglich

Optionales Zubehör

Anschlusskasten	
AK305	Art.Nr. 25541
AK306	Art.Nr. 29288
Masthalterung, verwendbar mit AK306	
MH153	Art.Nr. 29289

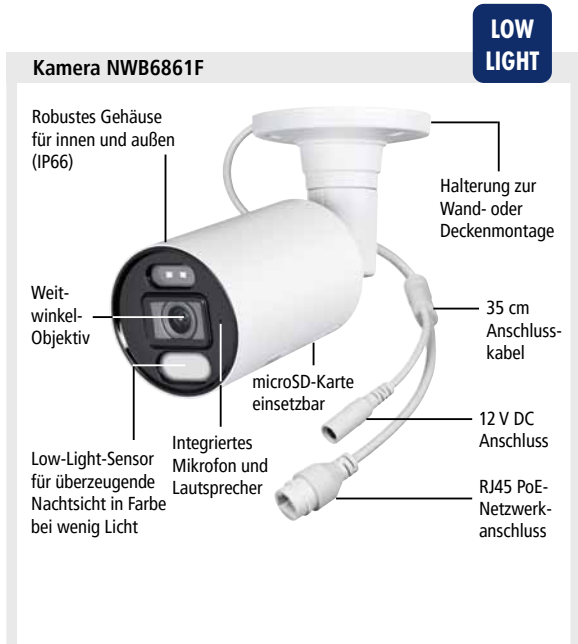

Low-Light-Kuppelkamera NWD6862F

LOW LIGHT



- KI
- 8 MP
- PoE
- App

NWD6862F Art.Nr. 29252

TECHNISCHE DATEN

Betriebsspannung: PoE 802.3af (max. 7 W) oder 12 V DC (max. 550 mA)
Bildauflösung: 3840 x 2160 Pixel (8 MP)
Lichtempfindlichkeit bei F1.0: 0,0005 Lux (Farbe)
Objektiv: 2,8 mm, 110° horizontal
Gehäuseabmessungen: Ø 117 x 105 mm

- Sorgt nachts bei geringem Restlicht für Bilder in Farbe (keine Infrarot-Funktion)
- Einsetzbar an beleuchteten Überwachungsor-ten im Innen- oder Außenbereich
- Smarte KI-Funktionen zur Erkennung von Menschen und Fahrzeugen
- Speicherung auf microSD-Karte möglich

Optionales Zubehör

Anschlusskasten

AK306 Art.Nr. 29288

Masthalterung, verwendbar mit AK306

MH153 Art.Nr. 29289

Wandhalterung, für waagerechte Montage

WHD06 Art.Nr. 29281

Kamera NWD6862F

Robustes Gehäuse für innen und außen (IP66) microSD-Karte einsetzbar 35 cm Anschlusskabel mit 12 V DC und RJ45 PoE-Netzwerkanschluss (nicht abgebildet)



180° Fischaugen-Netzwerkkamera NWB6859-180



- KI
- 8 MP
- PoE
- App

NWB6859-180 Art.Nr. 29249

TECHNISCHE DATEN

Betriebsspannung: PoE 802.3af (max. 7 W) oder 12 V DC (max. 400 mA)
Bildauflösung: 3840 x 2160 Pixel (8 MP)
Objektiv: 2 mm, 180° horizontal, 92° vertikal
Ausleuchtung: Infrarot: bis 30 m (850 nm), weiße LEDs: bis 25 m (400 Lumen)
Gehäuseabmessungen: Ø 80 x 137 mm

- Fischaugen-Objektiv mit 180° horizontalem Erfassungswinkel
- Automatischer IR-Filter sorgt für nächtliche Infrarot-Ausleuchtung bis 30 m
- Weiße LED-Strahler für Farbaufnahmen bei Dunkelheit (zuschaltbar über Bewegung, Timer oder App, Lichtquelle ausschließlich zur Bildaufnahme)
- Smarte KI-Funktionen zur Erkennung von Menschen und Fahrzeugen
- Speicherung auf microSD-Karte möglich

Optionales Zubehör

Anschlusskasten

AK305 Art.Nr. 25541

AK306 Art.Nr. 29288

Masthalterung, verwendbar mit AK306

MH153 Art.Nr. 29289

Kamera NWB6859-180



180° Fischaugen-Netzwerkkamera NWD6860-180



- KI
- 8 MP
- PoE
- App

NWD6860-180 Art.Nr. 29250

TECHNISCHE DATEN

Betriebsspannung: PoE 802.3af (max. 7 W) oder 12 V DC (max. 400 mA)
Bildauflösung: 3840 x 2160 Pixel (8 MP)
Objektiv: 2 mm, 180° horizontal, 92° vertikal
Ausleuchtung: Infrarot: bis 30 m (850 nm), weiße LEDs: bis 25 m (400 Lumen)
Gehäuseabmessungen: Ø 117 x 98 mm

- Fischaugen-Objektiv mit 180° horizontalem Erfassungswinkel
- Automatischer IR-Filter sorgt für nächtliche Infrarot-Ausleuchtung bis 30 m
- Weiße LED-Strahler für Farbaufnahmen bei Dunkelheit (zuschaltbar über Bewegung, Timer oder App, Lichtquelle ausschließlich zur Bildaufnahme)
- Smarte KI-Funktionen zur Erkennung von Menschen und Fahrzeugen
- Speicherung auf microSD-Karte möglich

Optionales Zubehör

Anschlusskasten

AK306 Art.Nr. 29288

Masthalterung, verwendbar mit AK306

MH153 Art.Nr. 29289

Kamera NWD6860-180



360° Fischaugen-Netzwerkamera NWD6901FE

IP-KAMERAS



12 MP

PoE

App

NWD6901FE **Art.Nr. 29301**

TECHNISCHE DATEN

Betriebsspannung: PoE 802.3af (max. 8,5 W) oder 12 V DC (max. 600 mA)

Bildauflösung: 4000 x 3000 Pixel (12 MP)

Objektiv: 1,6 mm, 180° (Wandmontage) bzw. 360° (Deckenmontage, Rundumsicht)

Infrarot-Ausleuchtung: bis 10 m (850 nm)

Gehäuseabmessungen: 119 x 54 mm (inkl. Montagesockel)

- Ermöglicht bei Deckenmontage 360° Rundumsicht
- Bild-Entzerrung über App und PC-Software
- Integrierte Bewegungserkennung (ohne KI-Funktion)
- Speicherung auf microSD-Karte möglich
- Automatischer IR-Filter sorgt für nächtliche Infrarot-Ausleuchtung bis 10 m
- Fernzugriff über App, Browser oder PC-Software

Optionales Zubehör	
Anschlusskasten	
AK20	Art.Nr. 25542

Kamera NWD6901FE



Robustes Gehäuse für innen und außen (IP66) | microSD-Karte einsetzbar | Halterung zur Wand- oder Deckenmontage

Infrarot-LEDs | 45 cm Anschlusskabel

Fischaugen-Objektiv mit 180° bzw. 360° Super-Weitwinkel | Integriertes Mikrofon und Lautsprecher

12 V DC Anschluss | RJ45 PoE-Netzwerkanschluss

5 MP Netzwerkkamera mit Motorzoom NWB6554M



KI

5 MP

PoE

App

NWB6554M **Art.Nr. 29244**

TECHNISCHE DATEN

Betriebsspannung: PoE 802.3af (max. 10 W) oder 12 V DC (650 mA)

Bildauflösung: 2880 x 1620 Pixel (5 MP)

Objektiv: 2,8-12 mm, 102-36° horizontal

Infrarot-Ausleuchtung: bis 45 m (850 nm)

Gehäuseabmessungen: 86 x 81 x 136 mm

- Feineinstellbares Motorzoom-Objektiv mit Autofokus für einen flexiblen Erfassungsbereich
- Automatischer IR-Filter sorgt für nächtliche Infrarot-Ausleuchtung bis 45 m
- Smarte KI-Funktionen zur Erkennung von Menschen und Fahrzeugen
- Speicherung auf microSD-Karte möglich

Optionales Zubehör	
Anschlusskasten	
AK305	Art.Nr. 25541
AK306	Art.Nr. 29288
Masthalterung, verwendbar mit AK306	
MH153	Art.Nr. 29289

Kamera NWB6554M



Robustes Gehäuse für innen und außen (IP66) | Halterung zur Wand- oder Deckenmontage

Motorzoom-Objektiv | 35 cm Anschlusskabel

Infrarot-LEDs | 12 V DC Anschluss

microSD-Karte einsetzbar | RJ45 PoE-Netzwerkanschluss

5 MP Kugelkamera mit Motorzoom NWD6556M



KI

5 MP

PoE

App

NWD6556M **Art.Nr. 29246**

TECHNISCHE DATEN

Betriebsspannung: PoE 802.3af (max. 8 W) oder 12 V DC (500 mA)

Bildauflösung: 2880 x 1620 Pixel (5 MP)

Objektiv: 2,8-12 mm, 102-36° horizontal

Infrarot-Ausleuchtung: bis 45 m (850 nm)

Gehäuseabmessungen: Ø 126 x 110 mm

- Feineinstellbares Motorzoom-Objektiv mit Autofokus für einen flexiblen Erfassungsbereich
- Automatischer IR-Filter sorgt für nächtliche Infrarot-Ausleuchtung bis 45 m
- Smarte KI-Funktionen zur Erkennung von Menschen und Fahrzeugen
- Speicherung auf microSD-Karte möglich

Optionales Zubehör	
Anschlusskasten	
AK306	Art.Nr. 29288
Masthalterung, verwendbar mit AK306	
MH153	Art.Nr. 29289
Wandhalterung, für waagerechte Montage	
WHD06	Art.Nr. 29281

Kamera NWD6556M



Robustes Gehäuse für innen und außen (IP66) | microSD-Karte einsetzbar | 35 cm Anschlusskabel mit 12 V DC und RJ45 PoE-Netzwerkanschluss (nicht abgebildet)

Infrarot-LEDs | Motorzoom-Objektiv

Kuppelkamera mit Motorzoom NWD6553M



KI

5 MP

PoE

App

NWD6553M Art.Nr. 29243

TECHNISCHE DATEN
Betriebsspannung: PoE 802.3af (max. 7 W) oder 12 V DC (400 mA)
Bildauflösung: 2880 x 1620 Pixel (5 MP)
Objektiv: 2,8-12 mm, 102-36° horizontal
Infrarot-Ausleuchtung: bis 30 m (850 nm)
Gehäuseabmessungen: Ø 147 x 109 mm

- Feinjustierbares Motorzoom-Objektiv
- Smarte KI-Funktionen zur Erkennung von Menschen und Fahrzeugen
- Speicherung auf microSD-Karte möglich

Optionales Zubehör	
Anschlusskasten	
AK307	Art.Nr. 29283
Wandhalterung, für waagerechte Montage	
WHD05	Art.Nr. 29285
WHD06	Art.Nr. 29281
Wetterschutzhaube bei Wandmontage	
WSH1	Art.Nr. 29284
Masthalterung, verwendbar mit WHD05	
MH153	Art.Nr. 29289
Deckeneinbaurahmen, mit Blende	
DER6553	Art.Nr. 29299

Kamera NWD6553M



Robustes Gehäuse für innen und außen (IP66) | microSD-Karte einsetzbar | 40 cm Anschlusskabel mit 12 V DC und RJ45 PoE-Netzwerkanschluss (nicht abgebildet)

Motorzoom-Objektiv | Infrarot-LEDs | Vandalismusgeschützte Kuppel (IK10)

8 MP Netzwerkkamera mit Motorzoom NWB6858M



KI

8 MP

PoE

App

NWB6858M Art.Nr. 29248

TECHNISCHE DATEN
Betriebsspannung: PoE 802.3af (max. 7 W) oder 12 V DC (400 mA)
Bildauflösung: 3840 x 2160 Pixel (8 MP)
Objektiv: 2,8-12 mm, 103-32° horizontal
Ausleuchtung: Infrarot: bis 45 m (850 nm), weiße LEDs: bis 20 m (400 Lumen)
Gehäuseabmessungen: 87 x 82 x 136 mm

- Feinjustierbares Motorzoom-Objektiv mit Autofokus für einen flexiblen Erfassungsbereich
- Automatischer IR-Filter sorgt für nächtliche Infrarot-Ausleuchtung bis 45 m
- Weiße LED-Strahler für Farbaufnahmen bei Dunkelheit (zuschaltbar über Bewegung, Timer oder App, Lichtquelle ausschließlich zur Bildaufnahme)
- Smarte KI-Funktionen zur Erkennung von Menschen und Fahrzeugen
- Speicherung auf microSD-Karte möglich

Optionales Zubehör	
Anschlusskasten	
AK305	Art.Nr. 25541
AK306	Art.Nr. 29288
Masthalterung, verwendbar mit AK306	
MH153	Art.Nr. 29289

Kamera NWB6858M



Robustes Gehäuse für innen und außen (IP66) | Halterung zur Wand- oder Deckenmontage | 35 cm Anschlusskabel | 12 V DC Anschluss | RJ45 PoE-Netzwerkanschluss

Motorzoom-Objektiv | Infrarot-LEDs | Weiße LEDs | microSD-Karte einsetzbar

8 MP Kugelkamera mit Motorzoom NWD6868M



KI

8 MP

PoE

App

NWD6868M Art.Nr. 29255

TECHNISCHE DATEN
Betriebsspannung: PoE 802.3af (max. 7W) oder 12 V DC (max. 400mA)
Bildauflösung: 3840 x 2160 Pixel (8 MP)
Objektiv: 2,8-12mm, 103-32° horizontal
Infrarot-Ausleuchtung: bis 45 m (850 nm)
Gehäuseabmessungen: Ø 126 x 110 mm

- Kugelkamera mit feinjustierbarem Motorzoom-Objektiv
- Automatischer IR-Filter sorgt für nächtliche Infrarot-Ausleuchtung bis 45 m
- Smarte KI-Funktionen zur Erkennung von Menschen und Fahrzeugen
- Speicherung auf microSD-Karte möglich

Optionales Zubehör	
Anschlusskasten	
AK306	Art.Nr. 29288
Masthalterung, verwendbar mit AK306	
MH153	Art.Nr. 29289
Wandhalterung, für waagerechte Montage	
WHD06	Art.Nr. 29281

Kamera NWD6868M



Robustes Gehäuse für innen und außen (IP66) | microSD-Karte einsetzbar | 40 cm Anschlusskabel mit 12 V DC und RJ45 PoE-Netzwerkanschluss (nicht abgebildet)

Motorzoom-Objektiv | Infrarot-LEDs

Netzwerkamera mit Tele-Motorzoom NWB6865M

IP-KAMERAS



- KI
- 8 MP
- PoE
- App

NWB6865M Art.Nr. 29254

TECHNISCHE DATEN

Betriebsspannung: PoE 802.3af (max. 13 W) oder 12 V DC (max. 850 mA)
Bildauflösung: 3840 x 2160 Pixel (8 MP)
Objektiv: 5-50 mm, 46-7° horizontal
Ausleuchtung: Infrarot: bis 80 m (850 nm), weiße LEDs: bis 20 m (400 Lumen)
Gehäuseabmessungen: 95 x 93 x 166 mm

- Feinjustierbares Motorzoom-Objektiv mit Super-Telezoom und Autofokus für Details in der Ferne
- Automatischer IR-Filter sorgt für nächtliche Infrarot-Ausleuchtung bis 80 m
- Weiße LEDs für Farbaufnahmen bei Dunkelheit (zuschaltbar über Bewegung, Timer oder App, Lichtquelle ausschließlich zur Bildaufnahme)
- Smarte KI-Funktionen zur Erkennung von Menschen und Fahrzeugen
- Fernzugriff über App, Browser oder PC-Software
- Speicherung auf microSD-Karte möglich

Optionales Zubehör

Masthalterung, verwendbar mit AK306

MH153 Art.Nr. 29289

Kamera NWB6865M

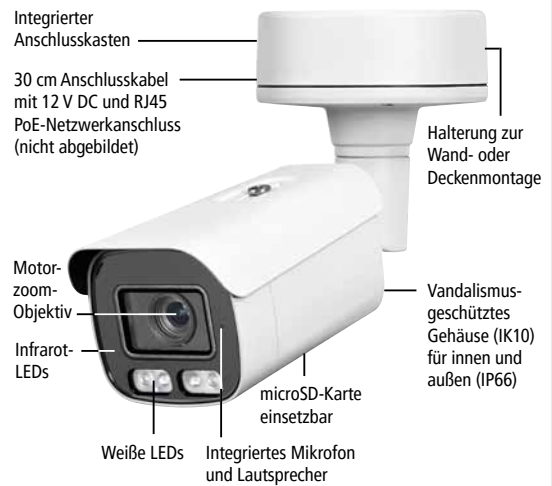

Kuppelkamera mit Schwenk-Neige-Zoom NWD6457PTZ



- KI
- 4 MP
- PoE
- App

NWD6457PTZ Art.Nr. 29247

TECHNISCHE DATEN

Betriebsspannung: PoE 802.3af (max. 8,3 W) oder 12 V DC (max. 600 mA)
Bildauflösung: 2560 x 1440 Pixel (4 MP)
Objektiv: 2,8-12 mm, 114-38° horizontal
Ausleuchtung: Infrarot: bis 20 m (850 nm), weiße LEDs: bis 20 m (400 Lumen)
Gehäuseabmessungen: Ø 153 x 117 mm

- Steuerbare Schwenk-Neige-Funktion (Preset-Positionen manuell anfahrbar)
- Feinjustierbares Motorzoom-Objektiv mit Autofokus
- Weiße LED-Strahler für Farbaufnahmen bei Dunkelheit (zuschaltbar über Bewegung, Timer oder App, Lichtquelle ausschließlich zur Bildaufnahme)
- Smarte KI-Funktionen zur Erkennung von Menschen und Fahrzeugen
- Speicherung auf microSD-Karte möglich

Optionales Zubehör

Anschlusskasten

AK308 Art.Nr. 29282

Wandhalterung, für Wandmontage erforderlich

WHD06 Art.Nr. 29281

WHD07 Art.Nr. 29279

Masthalterung, verwendbar mit WHD07

MH153 Art.Nr. 29289

Kamera NWD6457PTZ



Mini-Netzwerkamera NWC6549F



- KI
- 5 MP
- PoE
- App

NWC6549F Art.Nr. 29253

TECHNISCHE DATEN

Betriebsspannung: PoE 802.3af (max. 3 W) oder 12 V DC (max. 200 mA)
Bildauflösung: 2880 x 1620 Pixel (5 MP)
Objektiv: 2 mm, 96° horizontal
Gehäuseabmessungen: 38 x 38 x 29 mm

- Besonders unauffällige Mini-Kamera mit Nadelöhr-Objektiv
- Ohne Nachtsichtfunktion
- Zur Innenanwendung oder Montage in einem wetterfesten Gehäuse
- Smarte KI-Funktionen zur Erkennung von Menschen und Fahrzeugen
- Mitgeliefertes Audiokabel bei Bedarf einsteckbar

Lieferumfang NWC6549F

- > Mini-Netzwerkamera
- > 40 cm Anschlusskabel
- > 40 cm Audiokabel

Kamera NWC6549F



Netzwerk-Hybrid-Wärmebildkamera NWD6902T



- KI
- 5 MP
- PoE
- App

NWD6902T

Art.Nr. 29302

TECHNISCHE DATEN

Betriebsspannung: PoE 802.3af (max. 10,4 W) oder 12 V DC (max. 650 mA)

Thermalsensor: VOx UFPA

Auflösung: 256 x 192 Pixel

Pixelabstand: 12 µm

NETD: <40 mK@25°C F1.0

Messbereich: -20°C bis +150°

Objektiv: 3,2 mm (F1.1, Erfassungswinkel 56° horizontal, 42° vertikal)

Optischer Sensor: 1/2,7 Zoll CMOS

Auflösung: 2880 x 1620 Pixel (5 MP)

Objektiv: 3,6 mm (horizontaler Erfassungswinkel 81°)

Lichtempfindlichkeit bei F1.6: 0,003 Lux (Farbe)/0,001 Lux (s/w)/0 Lux (mit IR)

Tag/Nacht-Umschaltung: automatischer IR-Filter

Ausleuchtung: Infrarot: bis 20 m (850 nm), weiße LEDs: bis 15 m (400 Lumen)

Aufnahmebildrate: max. 25 Bilder/Sekunde

ONVIF-Standard: 22.06 (Profil S)

Streams: 2 (benötigt 2 Kanäle im NVR)

Interner Speicher: microSD-Karte

(max. 256 GB, nicht im Lieferumfang)

Mikrofon/Lautsprecher: integriert

Anschluss: RJ45, 12 V DC, Audio-Ein/Aus sowie Alarm

Schutzart: IP66

Gehäuseabmessungen: Ø 126 x 110 mm

- In Kugelgehäuse für Innen- und Außenbereiche zur Wand- oder Deckenmontage
- Mit optischem sowie Thermalsensor für Wärmebild z.B. zur Videoüberwachung eines Geländes mit Zäunen oder Vegetation
- Auch geeignet zur Hitzeerkennung z.B. bei Akkus oder Anlagen
- Normal- und Wärmebild können separat gewählt oder bei Bedarf übereinander gelegt werden (verschiedene Darstellungen und Farbschemas wählbar)
- Temperaturmessung punktuell oder in einstellbaren Bereichen
- Push-Benachrichtigung/E-Mail sowie automatische Aufnahme bei Über- oder Unterschreiten einer einstellbaren Temperatur in einem festlegbaren Bildbereich
- Smarte KI-Funktionen zur Erkennung von Menschen und Fahrzeugen
- Automatischer IR-Filter sorgt für nächtliche Infrarot-Ausleuchtung bis 20 m
- Weiße LED-Strahler zuschaltbar über Bewegung, Timer oder App (Lichtquelle ausschließlich zur Bildaufnahme)
- Speicherung auf microSD-Karte möglich
- Fernzugriff über App*, Browser oder PC-Software
- Weltweiter ONVIF-Standard
- Mit 120 dB WDR für verbesserte Detailerkennung
- Versorgung über 12 V DC oder PoE
- Mit integriertem Mikrofon und Lautsprecher

Kamera NWD6902T

Robustes Gehäuse für innen und außen (IP66)

microSD-Karte einsetzbar

35 cm Anschlusskabel mit 12 V DC, RJ45-PoE-Netzwerk-, Alarm- und Audio-Anschluss (nicht abgebildet)

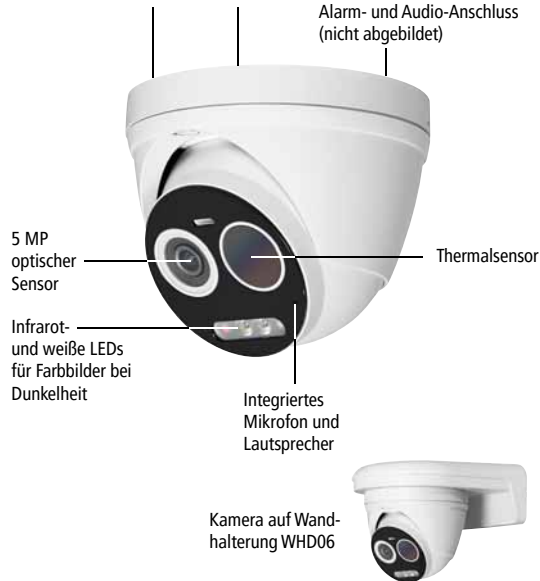

Optischer Sensor



Wärmebildsensor



Optischer Sensor und Wärmebildsensor kombiniert



Beim kombinierten Bild kann der Anteil beider Teile prozentual eingestellt werden.

Video ansehen:



* App kostenlos erhältlich für iOS (App Store) und Android (Play Store, Google-Version). Die App ist nicht Teil des Produkts, keine Zusage eines Servicelevels.

Anwendungsbeispiele:

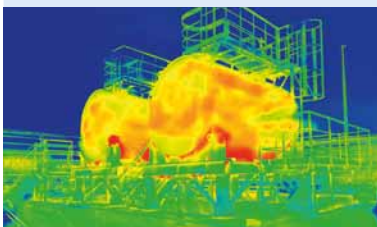

Wärmeerkennung hilfreich u.a. bei schwierigen Sichtverhältnissen

Optionales Zubehör

Anschlusskasten

AK306

Art.Nr. 29288

Masthalterung, verwendbar mit AK306

MH153

Art.Nr. 29289

Wandhalterung, für Wandmontage erforderlich

WHD06

Art.Nr. 29281

Netzwerk-Videorecorder NVR508, NVR516 und NVR532

NVR

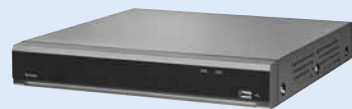

NVR508 Art.Nr. 26581
NVR516 Art.Nr. 26584



NVR532 Art.Nr. 26593

Weitere Modelle mit größeren Festplatten erhältlich.

TECHNISCHE DATEN

Betriebsspannung: 12 V DC

12 MP

Anzahl unterstützter Kameras:

max. 8 (NVR508), max. 16 (NVR516), max. 32 (NVR532)

App

Auflösung Aufnahme: 12 MP, 8 MP, 5 MP, 4 MP, 3 MP oder 2 MP (bis zu 25 Bilder/s pro Kanal)

Netzwerk-Anschluss: 1 x RJ45 Gigabit Port (bzw. 2 x bei NVR532), 100/1000 Mbps

Monitor-Anschlüsse:

HDMI (max. 3840 x 2160@30Hz) bzw. 2 x HDMI bei NVR532 (3840x2160 bzw. 1920x1080@30Hz)
VGA (1920 x 1080@60Hz, 1280 x 1024@60Hz)

USB-Anschluss: 1 x für Maus, 1 x für Backup

Audioausgang: 1 x Cinch

Alarmpingang: 8 x NO/NC bzw. 16 x NO/NC (NVR532)

Alarmausgang: 1 x NO

Betriebssystem: Linux

Bandbreite: max. 128 Mbps (NVR508), max. 112 Mbps (NVR516), max. 320 Mbps (NVR532)

Bewegungserkennung: über Kamera oder integriert im NVR (Bereich einstellbar)

Voralarmaufnahme: 10 Sekunden

Privacy Bereiche: max. 4 Bereiche pro Kamerabild

Festplatte: 1 x 2 TB vorinstalliert (2 x 10 TB unterstützt) bzw. bei NVR532: 1 x 4 TB vorinstalliert (4 x 12 TB unterstützt)

Backup: über Netzwerk oder USB-Anschluss

Benutzerverwaltung: bis zu 32 Benutzer verwaltbar

Steuerung: Maus am Gerät, Web-Browser, Client-Software (MS Windows, Mac OSx)

Fernzugriff: über DynDNS, Client-Software (MS Windows, Mac OSx) oder App

Abmessungen: 300 x 48 x 296 mm bzw. 378 x 66 x 326 (NVR532)



Zugriff über Browser möglich (HTML5).

- Leistungsfähiger Recorder für INDEXA-Netzwerkcameras
- Anschluss direkt an das IP-Netzwerk, kein Computer oder Server erforderlich
- Professionelle Videoaufzeichnung, z.B. Aufzeichnung bei Bewegung oder über Timer
- Intelligente Bewegungserkennung über Pixeländerung oder Erkennung von Menschen/Fahrzeugen (bei INDEXA Netzwerkcameras mit integrierter KI-Funktion)
- Benachrichtigung über E-Mail oder Push-Nachricht möglich
- Bequeme Steuerung über Web-Browser oder über mitgelieferte USB-Maus und anschließbaren Monitor (HDMI, VGA)
- Fernzugriff über Smartphone-App, Client-Software oder DynDNS
- Bis zu 32 Geräte über Client-Software im Netzwerk verbindbar
- Speziell für die Videoüberwachung vorinstallierte 2, 4 oder 8 TB Festplatte (je nach Modell)
- Automatische Löschung der Aufnahmen nach Ringspeicher-Prinzip oder nach einstellbarer Dauer

Lieferumfang NVR508/516

- > NVR inkl. 2 TB Festplatte
- > Netzgerät
- > USB-Maus

Lieferumfang NVR532

- > NVR inkl. 4 TB Festplatte
- > Netzgerät
- > USB-Maus



NVR508/516 Anschlüsse



NVR532 Anschlüsse

Speicherkapazität pro TB bei Aufzeichnung mit einer Kamera (Richtwerte)

Auflösung	Bilder pro Sekunde	Bit-Rate	Dauer in Tagen
2 MP	15	8192	20
2 MP	25	8192	15
4 MP	15	8192	12
5 MP	10	8192	12
8 MP	7	8192	7,5

Hinweis: Speicherkapazität hier pro 1 TB bei Daueraufzeichnung (ohne Audio). Die NVR sind mit einer 2, 4 oder 8 TB Festplatte ausgestattet – die Speicherdauer erhöht sich somit. Tatsächliche Speicherdauer abhängig von Bewegungshäufigkeit und Bildinhalt.

Optionales Zubehör

PoE-Switch, mit 6 Ports, davon 4 Ports mit PoE

NWS44 Art.Nr. 29090

PoE-Switch, mit 10 Ports, davon 8 Ports mit PoE

NWS83 Art.Nr. 29089

PoE-Switch, mit 27 Ports, davon 24 Ports mit PoE

NWS241 Art.Nr. 29092

Anwendungsprinzip

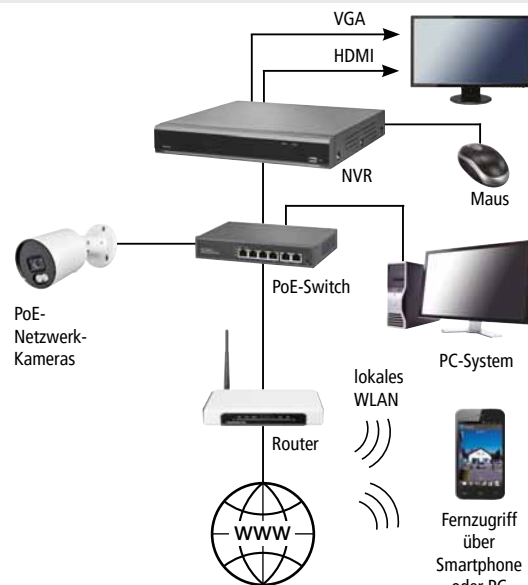

Direkter Zugriff auf den NVR ermöglicht die Betrachtung von Livebildern und gespeicherten Daten aller angeschlossenen Kameras.

Erkennung von Menschen/Fahrzeugen

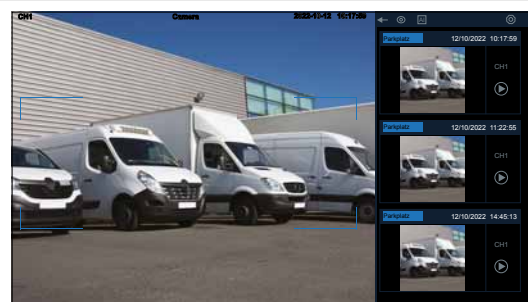

Bei INDEXA Netzwerkcameras mit integrierter künstlicher Intelligenz (KI) können Menschen/Fahrzeuge erkannt werden, um bei Erfassung Aufnahmen zu starten bzw. Benachrichtigungen zu senden.

Wiedergabe

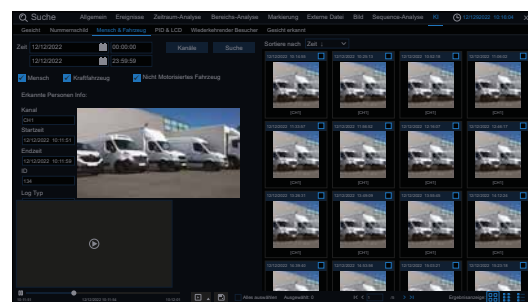

Die Wiedergabe kann individuell gefiltert und ausgewertet werden.

Plug & Play Zugriff über App*



Über App kann auf Live- und Aufnahmebilder zugegriffen werden – einfach dank Plug&Play-Einrichtung ohne feste öffentliche IP-Adresse oder DynDNS.

* App für iOS (App Store) und Android (Play Store, Google-Version kostenlos erhältlich (nicht Teil des Produkts, keine Zusage eines Servicelevels).

Netzwerk-Videorecorder NVR504-POE und NVR508-POE



NVR504-POE Art.Nr. 26587

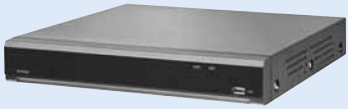

NVR508-POE Art.Nr. 26590

Weitere Modelle mit größeren Festplatten erhältlich.

TECHNISCHE DATEN

NVR504-POE

Betriebsspannung: 48 V DC

Anzahl unterstützter Kameras: 4

PoE-Ports: 4 Ports

Gesamtleistung PoE: 45 W

Max. Leistung pro Port: 15,4 W (PoE 802.3af)

Auflösung Aufnahme: 12 MP, 8 MP, 5 MP, 4 MP, 3 MP oder 2 MP (bis zu 25 Bilder/s pro Kanal)

Netzwerk-Anschluss: 1 x RJ45 Gigabit Port, 100/1000 Mbps

Monitor-Anschlüsse:

HDMI (max. 3840x2160@30Hz),

VGA (1920x1080@60Hz, 1280x1024@60Hz)

USB-Anschluss: 1 x für Maus, 1 x für Backup

Audioausgang: 1 x Cinch

Alarmeinangang: 4 x NO/NC

Alarmausgang: 1 x NO

Betriebssystem: Linux

Bandbreite: max. 50 Mbps

Bewegungserkennung: über Kamera oder integriert im NVR (Bereich einstellbar)

Voralarmaufnahme: 10 Sekunden

Privacy Bereiche: max. 4 Bereiche pro Kamerabild

Festplatte: 1 x 2 TB vorinstalliert (1 x 10 TB unterstützt)

Backup: über Netzwerk oder USB-Anschluss

Steuerung: Maus am Gerät, Web-Browser, Client-Software (MS Windows, Mac OsX)

Fernzugriff: über DynDNS, Client-Software (MS Windows, Mac OsX) oder App

Benutzerverwaltung: bis zu 32 Benutzer

Abmessungen: 300 x 48 x 208 mm

NVR508-POE

Anzahl unterstützter Kameras: 8

PoE-Ports: 8 Ports

Gesamtleistung PoE: 75 W

Max. Leistung pro Port: 15,4 W (PoE 802.3af)

Alarmeinangang: 8 x NO/NC

Bandbreite: max. 128 Mbps

Festplatte: 1 x 2 TB vorinstalliert (2 x 10 TB unterstützt)

Abmessungen: 300 x 48 x 296 mm

Weitere technische Daten wie NVR504-POE

12 MP

PoE

App

- Leistungsfähiger Recorder mit integrierten PoE-Ports für INDEXA-Netzwerkcameras
- Ermöglicht die direkte Spannungsversorgung der Kameras über PoE
- Sternförmiger Anschluss der Kameras direkt an den NVR – kein Switch erforderlich
- Professionelle Videoaufzeichnung, z.B. Aufzeichnung bei Bewegung oder über Timer
- Intelligente Bewegungserkennung über Pixeländerung oder Erkennung von Menschen/Fahrzeugen (bei INDEXA Netzwerkcameras mit integrierter KI-Funktion)
- Benachrichtigung über E-Mail oder Push-Nachricht möglich
- Bequeme Steuerung über Web-Browser oder über mitgelieferte USB-Maus und anschließbaren Monitor (HDMI, VGA)
- Fernzugriff über Smartphone-App, Client-Software oder DynDNS
- Bis zu 32 Geräte über Client-Software im Netzwerk verbindbar
- Speziell für die Videoüberwachung vorinstallierte 2, 4 oder 8 TB (bei NVR508-POE) Festplatte
- Automatische Löschung der Aufnahmen nach Ringspeicher-Prinzip oder nach einstellbarer Dauer

Lieferumfang NVR504-POE/508-POE

> NVR inkl. 2 TB Festplatte	> Netzgerät
	> USB-Maus



NVR504-POE Anschlüsse



NVR508-POE Anschlüsse

Anwendungsprinzip

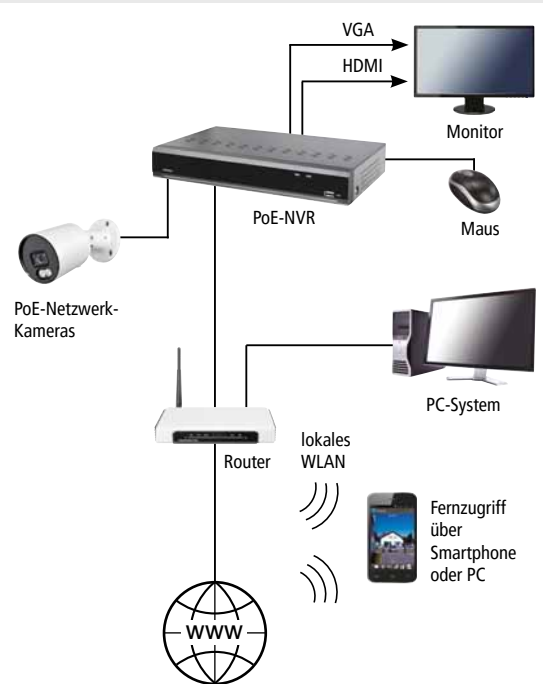

Der direkte Zugriff auf den NVR über PC und Smartphone ermöglicht die Betrachtung von Livebildern und gespeicherten Daten aller angeschlossenen Kameras.

Plug & Play Zugriff über App*

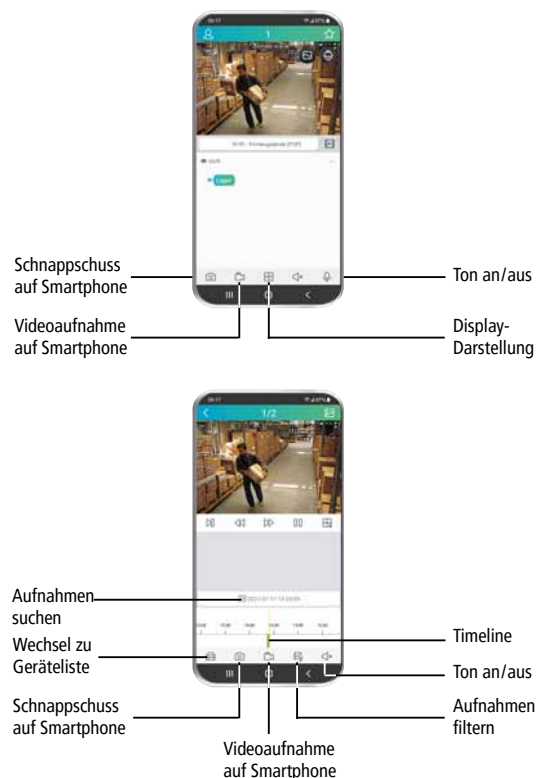

Über App kann auf Live- und Aufnahmebilder zugegriffen werden – einfach dank Plug&Play-Einrichtung ohne feste öffentliche IP-Adresse oder DynDNS.

* App kostenlos erhältlich für iOS (App Store) und Android (Play Store, Google-Version). Die App ist nicht Teil des Produkts, keine Zusage eines Servicelevels.

Netzwerk-Videoüberwachungs-Sets

NVR-SETS

- Verschiedene Plug-and-Play-Sets erhältlich
- Jedes Set inkl. 2 MP bzw. 5 MP Kameras und Netzwerk-VideoRecorder (NVR) mit speziell für die Videoüberwachung vorinstallierter 2 TB Festplatte
- Automatische Aufnahme bei Bewegungserkennung über Pixeländerung
- 5 MP Sets mit integrierter künstlicher Intelligenz zur Bewegungserkennung von Menschen und Fahrzeugen
- Sets erweiterbar auf bis zu vier Kameras (mit NVR504) bzw. acht Kameras (mit NVR508)

Plug+
Play

App

PoE

2 MP

2 MP

2 MP

5 MP

KI

5 MP

KI

5 MP

KI

Anwendungsprinzip: Sets mit PoE-NVR

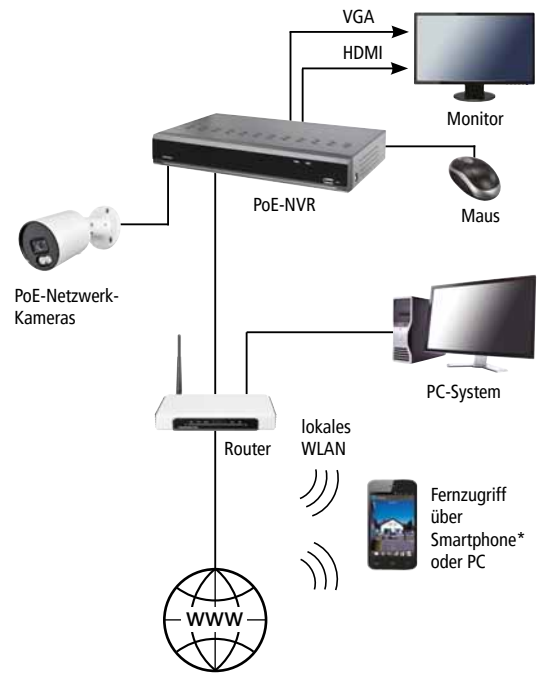

Anwendungsprinzip: Sets mit Netzwerk-PoE-Switch

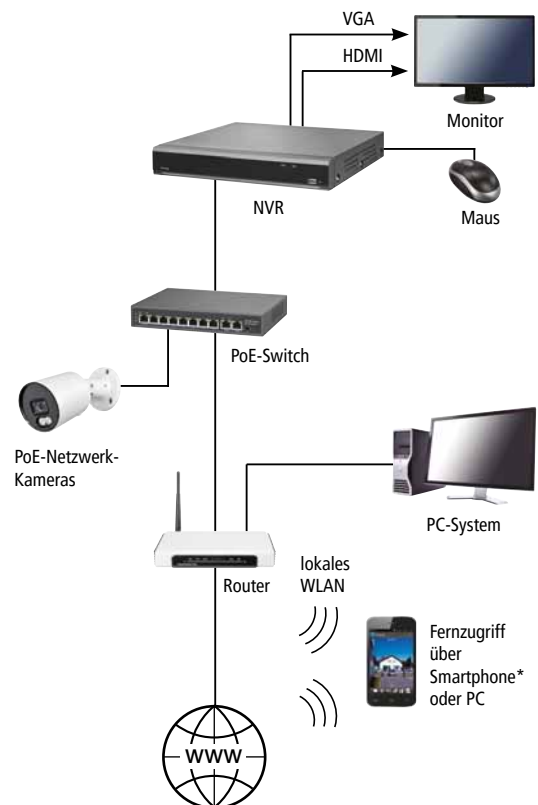

* App kostenlos erhältlich für iOS (App Store) und Android (Play Store, Google-Version). Die App ist nicht Teil des Produkts, keine Zusage eines Servicelevels.



NWA25 SET

Art.Nr. 26577

- NVR504-POE inkl. 2 TB Festplatte
- 2 x NWB6250F
- 2 x Warnaufkleber „Videoüberwachung“ (Piktogramm)



NWA26 SET

Art.Nr. 26578

- NVR508-POE inkl. 2 TB Festplatte
- 4 x NWB6250F
- 2 x Warnaufkleber „Videoüberwachung“ (Piktogramm)



NWA23 SET

Art.Nr. 26579

- NVR508 inkl. 2 TB Festplatte
- 4 x NWB6250F
- Netzwerk-PoE-Switch NWS83
- 2 x Warnaufkleber „Videoüberwachung“ (Piktogramm)



NWA52 SET

Art.Nr. 26567

- NVR504-POE inkl. 2 TB Festplatte
- 2 x NWB6551F
- 2 x Warnaufkleber „Videoüberwachung“ (Piktogramm)



NWA54 SET

Art.Nr. 26568

- NVR508-POE inkl. 2 TB Festplatte
- 4 x NWB6551F
- 2 x Warnaufkleber „Videoüberwachung“ (Piktogramm)



NWA53 SET

Art.Nr. 26569

- NVR508 inkl. 2 TB Festplatte
- 4 x NWB6551F
- Netzwerk-PoE-Switch NWS83
- 2 x Warnaufkleber „Videoüberwachung“ (Piktogramm)

Power over Ethernet (PoE) Versorgung

PoE-Switch



NWS44 (abgebildet)	Art.Nr. 29090
NWS83	Art.Nr. 29089
NWS241	Art.Nr. 29092

TECHNISCHE DATEN

NWS44

Spannungsversorgung: 230 V, 50 Hz
PoE Leistung: IEEE 802.3af/at, 48 V DC, max. 30 W pro Port
Gesamtleistung: max. 80 W
Backplane-Bandbreite: 1,6 Gbit/s
Abmessungen: 190 x 34 x 130 mm

NWS83

Gesamtleistung: max. 120 W
Backplane-Bandbreite: 16 Gbit/s
Abmessungen: 210 x 35 x 150 mm

NWS241

Gesamtleistung: max. 300 W
Backplane-Bandbreite: 10,8 Gbit/s
Abmessungen: 320 x 45 x 210 mm
 Weitere Daten wie NWS44

- Ein PoE-Switch ermöglicht die Spannungsversorgung über das Datenkabel
- Verschiedene Modelle erhältlich:
 NWS44: 6 Ports, davon 4 mit PoE-Ports und 2 Uplink-Ports über RJ45
 NWS83: 10 Ports, davon 8 mit PoE-Ports und 2 Gigabit-Uplink-Ports über RJ45
 NWS241: 27 Ports, davon 24 mit PoE-Ports, 2 Gigabit-Uplink-Ports über RJ45 und 1 Port mit Gigabit-Uplink über SFP
- Verwendung von CAT-Kabel mit bis zu 100 m Länge
- Einsetzbar mit Netzwerk-Videorecordern (NVR) ohne integrierte PoE-Versorgung, Netzwerk-Kameras sowie IP-Türsprechsystem IP220

Lieferumfang PoE-Switch

- > Switch
- > 1 m Kaltgeräte-Anschlusskabel

Switch mit PoE-Funktion

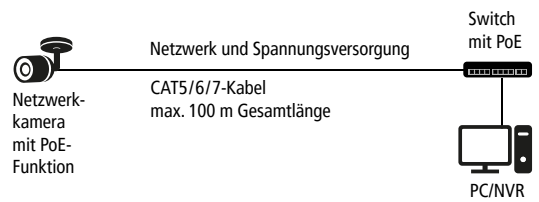

NWS241 mit 24 PoE-Ports



NWS241 ist für den Tischaufbau oder den 19 Zoll Einbau geeignet (Winkelhalterungen beige packt)

PoE-Injector



NWI01	Art.Nr. 29080
-------	---------------

TECHNISCHE DATEN

Spannungsversorgung: 230 V, 50 Hz
PoE Leistung: max. 30 W, IEEE 802.3af/at
Netzwerk-Port: RJ45
Kamera-Port: RJ45 mit PoE-Ausgang 52 V DC/0,7 A (max. Leitungslänge 100 m)
Abmessungen: 62 x 38 x 165 mm

- Ermöglicht PoE-Spannungsversorgung bei Verwendung eines Switch ohne PoE-Funktion
- Verwendung von CAT-Kabeln mit bis zu 100 m Länge

Lieferumfang PoE-Injector

- > PoE-Injector
- > 1 m Kaltgeräte-Anschlusskabel

Einsatz eines PoE-Injectors

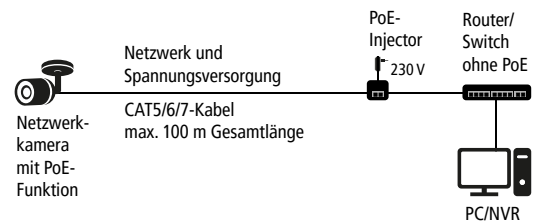

Powerline-Adapter mit PoE-Versorgung



NWPL01-POE	Art.Nr. 29098
------------	---------------

TECHNISCHE DATEN

Spannungsversorgung: 230 V, 50 Hz über Schuko-Stecker
Anzahl Ports: 2 PoE RJ45-Ports
Datenübertragung: max. 1,2 Gbit/s
PoE Leistung: bis zu 30 W, IEEE 802.3af x2 oder 802.3at x1, max. Leitungslänge 80 m
Abmessungen: 72 x 146 x 39 mm

- Datenübertragung über das phasengleiche Spannungsnetz (230 V ~) mit gleichzeitiger PoE-Versorgung
- Ermöglicht die Versorgung von bis zu zwei Netzwerkkameras
- PoE-Leistung von bis zu 30 W
- Benötigt werden immer mind. zwei Adapter: einer routerseits und einer für den Anschluss von bis zu zwei Endgeräten
- Nicht PoE-fähige Geräte werden bei Anschluss nicht beschädigt
- G.hn (wave 2) Technologie für stabile Verbindung, erhöhte Geschwindigkeit und Reichweite
- Maximale Datensicherheit mit AES-Standard 128 Bit Verschlüsselung

Video ansehen:



Anwendungsprinzip

— Netzwerkabel - - - - 230 V, 50 Hz, phasengleich 1 Powerline-Adapter NWPL01-POE

Einsatz von zwei Powerline-Adapttern

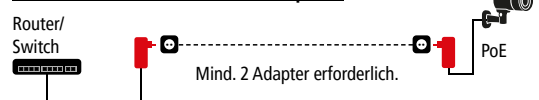

Einsatz mehrerer Powerline-Adapter

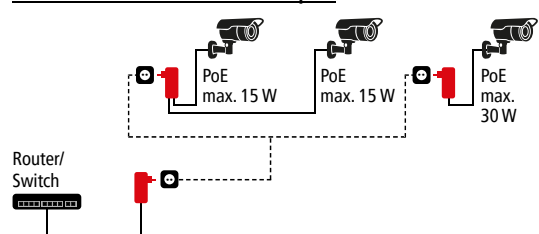

Monitore

MONITORE



VM2404 HD Art.Nr. 24895

TECHNISCHE DATEN
Betriebsspannung: 12 V DC
Leistungsaufnahme: max. 32/0,7 W
Bildauflösung: 1920 x 1080 Pixel
Format: 16:9 (umschaltbar auf 4:3)
Abmessungen: ca. 555 x 337 x 51 mm (ohne Standfuß)

Full HD 1080p
VESA

- 23,6 Zoll Full HD LCD-Bildschirm mit LED-Hintergrundbeleuchtung inkl. Lautsprecher
- Eingebauter Converter für den direkten Anschluss einer AHD-Kamera
- Ein 4 MP Signal kann durchgeschliffen werden, das Bild wird in 2 MP dargestellt
- Mit Standfuß aufstellbar oder mit 100 mm VESA-Lochung für Wandmontage

Lieferumfang VM2404 HD

- > Monitor
- > Standfuß
- > Netzgerät
- > HDMI-Kabel mit Anschlusskabel

Anschlüsse

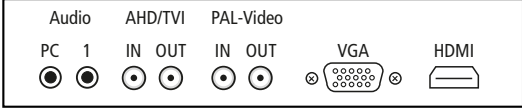

AHD-Kamera



Monitor

DVR

Typische Anwendung für Einzelbilddarstellung



Standfuß für Wandmontage abnehmbar



VM2405 Art.Nr. 24896

TECHNISCHE DATEN
Spannungsversorgung: 230 V, 50 Hz
Leistungsaufnahme: <15,7/0,5 W
Bildauflösung: 1920 x 1080 Pixel
Format: 16:9
Abmessungen: 540 x 325 x 45 mm (ohne Standfuß)

Full HD 1080p
VESA

- 23,6 Zoll Full HD IPS-Bildschirm mit LED-Hintergrundbeleuchtung
- Durch besonders dünnen Rahmen für Anwendungen mit mehreren Bildschirmen geeignet
- Mit HDMI 1.4, DVI-D und VGA-Eingang
- Mit Standfuß aufstellbar oder ohne Standfuß für Wandmontage mit 100 mm VESA-Lochung



Lieferumfang VM2405

- > Monitor
- > Standfuß
- > VGA-Kabel
- > 1,5 m Netzkabel mit Kaltgerätestecker

Optionales Zubehör

HDMI-Kabel
HDMK15 Art.Nr. 25457

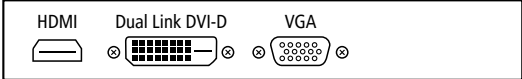
Anschlüsse

VM2801 Art.Nr. 24897

TECHNISCHE DATEN
Spannungsversorgung: 230 V, 50 Hz
Leistungsaufnahme SDR/HDR/Standby/AUS: 28/45/0,5/0,3W
Bildauflösung: 3840 x 2160 Pixel
Format: 16:9
Abmessungen: 635 x 368 x 58 mm (ohne Standfuß)



4 K
VESA

- 28 Zoll Ultra HD (UHD) IPS-Bildschirm mit LED-Hintergrundbeleuchtung inkl. Lautsprecher
- 178° Betrachtungswinkel optimal geeignet für die Videoüberwachung
- Mit Standfuß aufstellbar oder ohne Standfuß für Wandmontage mit 100 mm VESA-Lochung
- Durch besonders dünnen Rahmen für Anwendungen mit mehreren Bildschirmen geeignet

Lieferumfang VM2801

- > Monitor
- > Standfuß
- > HDMI-Kabel
- > 1,5 m Netzkabel mit Kaltgerätestecker

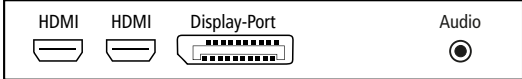
Anschlüsse

Universelle Wandhalterungen für Monitore mit VESA-Lochbild



WHM100F Art.Nr. 24887

TECHNISCHE DATEN
Lochabstand: VESA 50, 75, 100
Belastbarkeit: bis 30 kg
Wandabstand: 16 mm

Nach VESA-Norm für flache Wandmontage von Monitoren und TV-Geräten.



WHM100SN2 Art.Nr. 24832

TECHNISCHE DATEN
Lochabstand: VESA 50, 75, 100
Belastbarkeit: bis 15 kg
Wandabstand: 90 mm

Für Monitore und TV-Geräte nach VESA-Norm, +/-30° schwenk- und +/-20° neigbar.



WHM100A2 Art.Nr. 24833

TECHNISCHE DATEN
Lochabstand: VESA 75, 100
Belastbarkeit: bis 20 kg
Wandabstand: 38-320 mm

Ausklappbar nach VESA-Norm für Monitore und TV-Geräte, +/-90° schwenkbar, +3°/-10° neigbar. Eingeklappt liegt die Halterung flach an der Wand an.



WHM200A Art.Nr. 24834

TECHNISCHE DATEN
Lochabstand: VESA 75, 100, 200
Belastbarkeit: bis 25 kg
Wandabstand: 68-403 mm

Ausklappbar für Monitore und TV-Geräte, nach VESA-Norm, +/-90° schwenkbar, +/-7,5° neigbar.

Videoüberwachung mit AHD-Technik – die Hybrid-Lösung

Moderne AHD-Technik (Analog High Definition) ist eine Hybrid-Lösung, die analoge und Netzwerk-Technik kombiniert. AHD-Kameras zeichnen sich durch eine hohe Bildqualität und einfache Installation aus.

Mithilfe eines digitalen Videorecorders (DVR) können AHD-Kameras auch aus der Ferne gesteuert werden. Die Videobilder stehen direkt über einen anschließbaren Monitor, über PC oder unterwegs per App zur Verfügung.

Produktmerkmale:

- Autarkes System, keine Netzwerkkennnisse erforderlich
- Hohe Bildqualität (bis zu 8 MP)
- Kameras mit Motorzoom und Autofokus erhältlich
- Übertragung in Echtzeit ohne Verzögerung
- Digitale Hybrid-Videorecorder mit integrierter hochwertiger Festplatte
- Übertragungsreichweite über Koax-Kabel bis zu 300 m, alternativ über CAT-Kabel mit Hilfe von Baluns (bis zu 200 m je nach Auflösung)
- Spannungsversorgung über CAT-Kabel möglich
- Fernzugriff über Browser, Software oder App
- HDMI- und VGA-Ausgang für den Anschluss eines Monitors
- Automatische Aufnahme bei Bewegung, bei Alarm oder nach Zeitplan
- Benachrichtigung mit Bild per E-Mail sowie Push-Nachricht bei Bewegung
- Privatsphäreinstellungen zum Ausblenden öffentlicher oder benachbarter Bereiche

TIPP

Verschiedene Sets mit DVR und bis zu 4 AHD-Kameras erhältlich.

Flexibler Zugriff – lokal und mobil

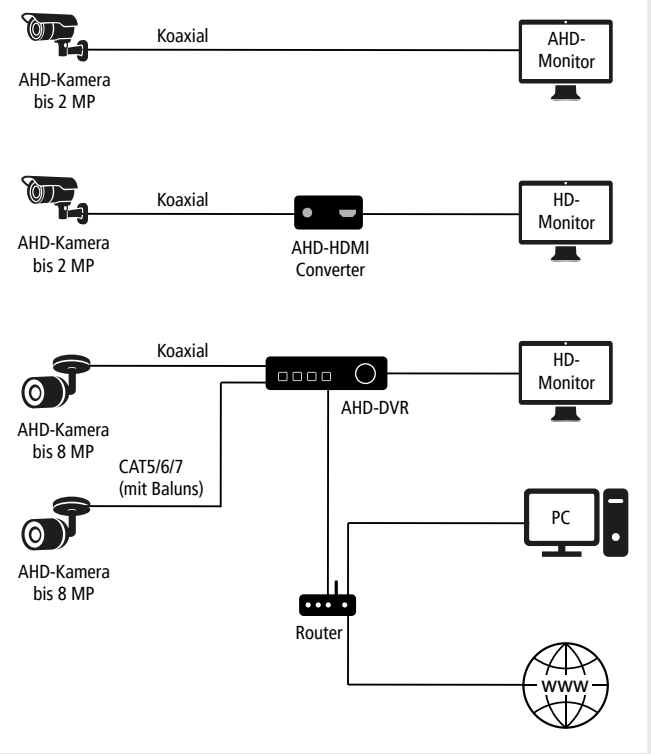

Weitere Details zu verschiedenen Verkabelungstechniken finden Sie online im INDEXA Partnerbereich.



Video ansehen:



AHD 2 Megapixel Kameras



Diese Kameras haben folgende Eigenschaften:

2 MP Auflösung **IP66** Schutzart

Echte Videoaufnahmen ansehen



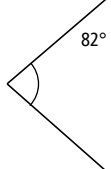

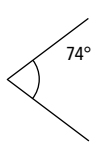



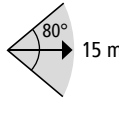

AHD-KAMERAS

	Deckenmontage	Wandmontage	Motorzoom/Autofokus	Manuelles Vario-Objektiv	Mikrofon	Anschlusskasten	Horizontaler Erfassungswinkel
IND2603 Art.Nr. 25773 	•	•					 82° 3,7 mm
IND2612 Art.Nr. 25775 	•	•					 74° 3,6 mm

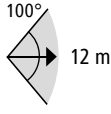
Zusätzlich erhältlich für den Innenbereich: **IND2403, Art.Nr. 25903** (ohne Infrarot-Ausleuchtung)

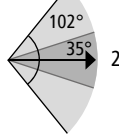
Diese Kameras haben folgende Eigenschaften:

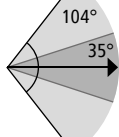
Autom. Tag/Nacht-IR-Filter **2 MP** Auflösung **IP66** Schutzart

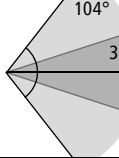
	Deckenmontage	Wandmontage	Motorzoom/Autofokus	Manuelles Vario-Objektiv	Mikrofon	Anschlusskasten	Horizontaler Erfassungswinkel	Infrarotausleuchtung (m) Objektiv (mm)
IND2410 Art.Nr. 25910 	•	•				AK101 AK201 AK303	 80° 15 m 3,6 mm	
IND2421 Art.Nr. 25908 	•	•					 100° 12 m 2,8 mm	
IND2413 Art.Nr. 25913 	•	•	•			AK101 AK201 AK303	 Von 102° bis 35° 20 m 2,8-11 mm	
IND2417 Art.Nr. 25917 	•	•	•			AK201 AK301	 Von 104° bis 35° 25 m 2,8-11 mm	
IND2424M Art.Nr. 25918 	•	•	•			AK201 AK303	 Von 104° bis 35° 30 m 2,8-11 mm	

Der Einbau eines Netzgeräts ORBIT-12/2000V ist bei folgenden Anschlusskästen möglich: AK201, AK301

Durch den Einsatz von zusätzlichen Infrarotstrahlern kann die Ausleuchtung bei T/N-Kameras verbessert werden. Bei Nacht werden die Kamerabilder in schwarz-weiß dargestellt.

- Hinweis:**
1. Vario-Objektive dienen der manuellen Einstellung des gewünschten Erfassungsbereichs.
 2. Bei Motorzoom-Kameras kann der Erfassungsbereich aus der Ferne eingestellt werden. Das Fokussieren erfolgt automatisch.
 3. Eine 2 MP AHD-Kamera kann direkt auf einem Monitor VM2404 HD dargestellt werden (siehe Seite 18).
 4. Wird das Ausgangssignal auf PAL-Video umgeschaltet, so wird ein Bildausschnitt gezeigt. Der horizontale Erfassungswinkel ist kleiner.

AHD 5 und 8 Megapixel Kameras

Diese Kameras haben folgende Eigenschaften:













Autom.
Tag/Nacht-
IR-Filter

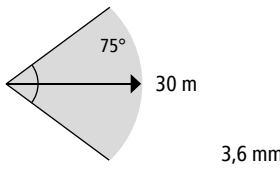

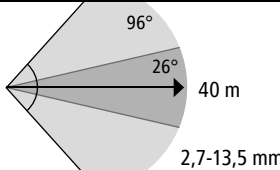
Schutzart

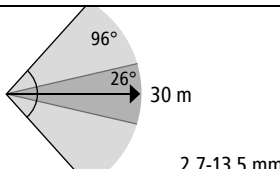
Echte Video-
aufnahmen
ansehen

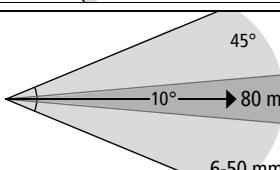

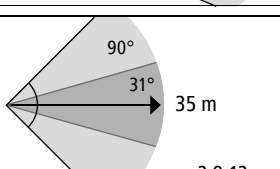
	Deckenmontage	Wandmontage	Motorzoom/Autofokus	Manuelles Vario-Objektiv	Auflösung (MP)	Anschlusskasten	Horizontaler Erfassungswinkel	Infrarotausleuchtung (m) Objektiv (mm)
IND2431 Art.Nr. 25921 	•	•			5	AK101 AK201 AK303	 75°	
IND2434 Art.Nr. 25923 	•	•	•		5	AK201 AK303	 Von 96° bis 26°	
IND2437 Art.Nr. 25926 	•	•	•		5	AK201 AK301	 Von 96° bis 26°	
IND2436M Art.Nr. 25936 	•	•	•		5	AK201	 Von 45° bis 10°	
IND2540M Art.Nr. 25727 	•	•	•		8	AK305 AK306	 Von 90° bis 31°	

Der Einbau eines Netzgeräts ORBIT-12/2000V ist bei folgenden Anschlusskästen möglich:
AK201, AK301, AK306

Durch den Einsatz von zusätzlichen Infrarotstrahlern kann die Ausleuchtung bei T/N-Kameras verbessert werden. Bei Nacht werden die Kamerabilder in schwarz-weiß dargestellt.

Einstellmöglichkeit für 5 MP Kameras

- Das Ausgangssignal der 5 MP Kameras lässt sich über ein OSD-Menü auf 4 MP umschalten. Der obere und untere Bereich des Bildsensors wird dann nicht verwendet und es ergibt sich ein Bild im Format 16:9.

Hinweise zum Anschluss von 5 und 8 Megapixel Kameras

- Die 5 und 8 MP Kameras müssen zwingend an einen DVR mit entsprechender Prozessorleistung angeschlossen werden (DVR S-Serie).
- Ein 4 MP Signal kann durch einen Monitor VM2404 HD (siehe Seite 18) oder einen Converter AHDMI03 durchgeschliffen und in 2 MP Auflösung dargestellt werden.

Hinweise zum Anschluss von 5 und 8 Megapixel Kameras

- Über den Converter AHDMI04 kann ein 8 MP Signal an einem UHD-Monitor (z.B. VM2801) in voller Auflösung dargestellt werden.
- Das Signal kann zwischen AHD, TVI, CVI oder PAL umgeschaltet werden, jedoch nicht auf 2 MP Auflösung.
- Um hochauflösende Bilder live darzustellen, sollte ein UHD-Monitor (z.B. VM2801) an den DVR angeschlossen werden.
- An einem 1080p Full HD Monitor wird das Bild maximal in dieser Auflösung dargestellt. Der wesentliche Vorteil der Hochauflösung liegt in der Detailerkennung bei Aufnahmen. Bei der Wiedergabe kann eingezoomt werden, um Details erkennen zu können, auch über einen Full HD Monitor.

Digitale Videorecorder (Hybrid: AHD und Netzwerk)



DVR422N/S: 4 Kanäle

DVR422N	Art.Nr. 26349
DVR422S	Art.Nr. 26351



DVR822N/S: 8 Kanäle

DVR822N	Art.Nr. 26353
DVR822S	Art.Nr. 26355



DVR1622N/S: 16 Kanäle

DVR1622N	Art.Nr. 26357
DVR1622S	Art.Nr. 26359

Alle DVR mit Maus-Steuerung, Fernbedienung und bereits eingebauter Festplatte.



Weitere Modelle mit größeren Festplatten erhältlich.

TECHNISCHE DATEN

Betriebsspannung: 12 V DC (Netzgerät mitgeliefert)
Leistungsaufnahme: max. 60 W (max. 24 W bei DVR422N/S)
Betriebssystem: Linux
Eingänge: 4, 8 bzw. 16 x BNC, AHD (N bis 2 MP, S bis 8 MP), TVI/CVI, PAL
Ausgänge: 1 x HDMI, 1 x VGA
Sensoreingänge: 4 x, 8 x bzw. 16 x NO/NC
Alarmausgang: 1 x NO
Eingebauter Speicher: SATA HDD bereits installiert; 1 x 1 TB (DVR422N, DVR822N), 1 x 2 TB (DVR422S, DVR822S, DVR1622N/S)
Festplattenplätze: 1 (DVR4xx), 2 (DVR8xx, DVR16xx)
Max. Aufnahmerate: DVR422N: 25 Bilder/Sekunde (2 MP) DVR822N/DVR1622N: 15 B/s (2 MP) DVR422S: 7 B/s (8 MP), 12 B/s (5 MP), 15 B/s (4 MP), 25 B/s (2 MP) DVR822S: 7 B/s (8 MP), 10 B/s (5 MP), 15 B/s (4 MP), 25 B/s (2 MP) DVR1622S: 10 B/s (8 MP), 15 B/s (5 MP), 20 B/s (4 MP), 25 B/s (2 MP)
Zusätzliche IP-/WLAN-Kameras:** 2 (DVR422S, Kameras eingestellt auf 2 MP), 4 (DVR822S), 8 (DVR1622S)
Max. Bandbreite: 48 Mbps (DVR422S), 72 Mbps (DVR822S), 192 Mbps (DVR1622S)
Bildqualitäts-Einstellung: für Main- und Substream
Aufnahmemodus: manuell, Timer, Bewegung, SMART PIR, Alarm
Audio: 4, 8 bzw. 16 x Cincheingang, 1 x Cinchausgang
Bewegungserkennungs-Bereich: einstellbar
Bewegungserkennungs-Empfindlichkeit: 8 Stufen

Voralarm-Aufnahme: 10 Sekunden
Maskenaufnahme: Livebild wird nicht gezeigt (verdeckte Aufnahme)
Privacy Bereiche: max. 4 Bereiche pro Kamerabild
USB-Interface: 1 x Rückseite, 1 x Frontseite 2.0
Backup: über Netzwerk oder USB-Flash-Laufwerk
Ethernet: 10/100 Base-T; unterstützt Fernsteuerung und Live-Übertragung über Ethernet, per Windows™ Client-Software/ Browser
Internetverbindung: Upload mind. 2 bis 4 Mbps
Web-Interface: unterstützt lizenzierte Anwendungssoftware und Browser
Netzwerkverbindung: unterstützt TCP/IP, PPPoE und DHCP-Funktionen, P2P-Zugriff über Windows™ Client-Software und App über Geräte-ID
PTZ-Steuerung: unterstützt PELCO-D/ P-Protokoll über RS485 sowie über das Koaxialkabel, max. 255 Preset-Positionen
Verweildauer der Sequenzanzeige: einstellbar
Digitalzoom: Live- und Wiedergabemodus
Benutzerverwaltung: bis zu 32 Benutzer verwaltbar (DVR822S: bis zu 7)
Erkennung von Videosignal-Verlust: ja
Bildeinstellungen: Farbton, Farbe, Kontrast, Helligkeit
Zeitumstellung: automatische Sommer-/ Winterzeitumstellung
Automatischer Zeitabgleich: unterstützt NTP
Abmessungen: 300 x 53 x 227 mm (DVR422N/S) 378 x 50 x 340 mm (DVR1622N/S, DVR822N/S)

Weitere Ausführungen:

DVR422N 4TB	Art.Nr. 26360	DVR822S 8TB	Art.Nr. 26366
DVR422S 4TB	Art.Nr. 26361	DVR1622N 4TB	Art.Nr. 26364
DVR822N 4TB	Art.Nr. 26362	DVR1622S 4TB	Art.Nr. 26365
DVR822S 4TB	Art.Nr. 26363	DVR1622S 8TB	Art.Nr. 26367

Leistungsstarke DVR für AHD-Kameras

- Plug-and-Play-Netzwerk- und App-Verbindung (einfach den jeweiligen QR-Code vom Produkt scannen)
- 4, 8 bzw. 16 AHD-Kameras anschließbar
- Inkl. einer speziell für die Videoüberwachung vorinstallierten Festplatte mit 1, 2, 4 oder 8 TB Speicher (je nach Modell)
- Hochleistungs-DVR-S-Modelle unterstützen AHD-Kameras mit max. 8 MP Auflösung sowie Anbindung von zusätzlichen Netzwerkkameras. Werden AHD-BNC-Eingänge nicht verwendet, können jeweils weitere Netzwerkkameras betrieben werden, also insgesamt max. 6 (DVR422S), 12 (DVR822S) oder 24 (DVR1622S).
- DVR-N-Modelle für AHD-Kameras mit max. 2 MP
- Geräte sind bei vorhandener schneller Internetverbindung über das Internet erreichbar
- Abwärtskompatibel zum PAL- und 960H-Standard, geeignet für AHD sowie für alle analogen Kameras
- AHD/TVI/CVI- oder PAL-Signale werden vom Recorder automatisch erkannt

Intuitive und komfortable Bedienung

- Bedienung über die mitgelieferte Maus oder Infrarotfernbedienung
- Intuitiv und sehr komfortabel gestaltete Bedienoberfläche
- Übersichtliche Auswahlménüs für Bildeigenschaften jeder Kamera, Aufnahmekriterien sowie Netzwerkeinstellungen
- Einfache Suche sowie Abspielen und Herunterladen von aufgenommenen Videosequenzen
- Über Ethernet-Anschluss kann der DVR über Netzwerk oder Internet verbunden werden
- Bedienung über Browserfunktion erfolgt bequem von jedem PC
- Über lizenzierte Windows™ Anwendungs- und Client-Software können mehrere Standorte gleichzeitig verwaltet werden
- Live-Überwachung, Such- und Wiedergabefunktion über Smartphone oder Tablet-PC über kostenlose App*
- Multiplexfunktion erlaubt Liveanzeigen, Aufnahme, Wiedergabe, Backup und Netzwerkfunktion zur gleichen Zeit
- Backup über USB-Stick oder auf einem PC über Netzwerk oder Internet möglich

Kamerasteuerung über Anschlusskabel

- Direkt vom DVR aus können passende Kameras über das Videoanschlusskabel (Koax- oder CAT-Kabel) gesteuert werden
- Einstellungen über das On-Screen-Menü der Kamera
- Über die PTZ-Steuerung können Motorzoomobjektive per Mausclick hinein- und herausgezoomt werden, auch direkt per Smartphone-App

Individuelle Aufnahmemöglichkeiten

- Manuell, über Timer oder bei Alarm – die genauen Zeiträume der Aufnahmen werden im Wochenplaner vorgegeben
- Alarmaufnahme über externen Sensoreingang oder Software-Bewegungserkennung (Pixeländerung)
- Flächen zur Bewegungserkennung festlegbar
- Im Ereignisfall wird die Aufnahme mit Voralarm-Aufnahme gestartet
- Aufgenommene Kamerabilder werden jeweils mit Datum und Uhrzeit gespeichert und können als Einzel- oder Mehrfachbild angezeigt werden
- Bei Anschluss des Geräts an ein Netzwerk kann bei Bewegung oder Alarm automatisch eine Nachricht mit Standbild an definierte E-Mail-Adressen gesendet werden
- Bei einem Netzausfall fährt das System nach Rückkehr der Spannung wieder hoch

Speicherkapazität

- Hohe Aufnahmedauer dank integrierter hochwertiger Festplatte
- Automatische Löschung der Aufnahmen nach Ringspeicher-Prinzip oder nach einstellbarer Dauer

Umfangreiche Einstellmöglichkeiten

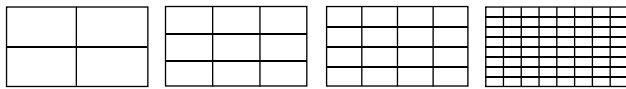

Geteilter Bildschirm (4/9/12/16/24)

(Client-Software: bis 128)

Übersicht der Einstellmöglichkeiten

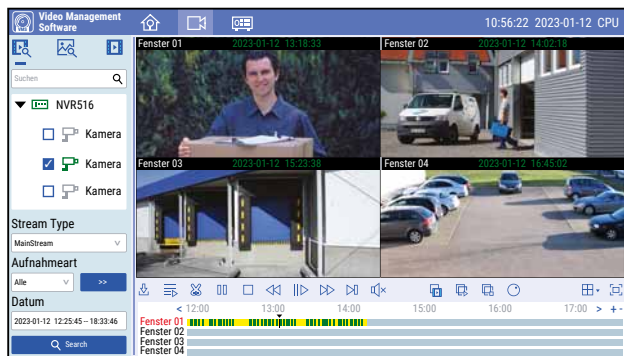
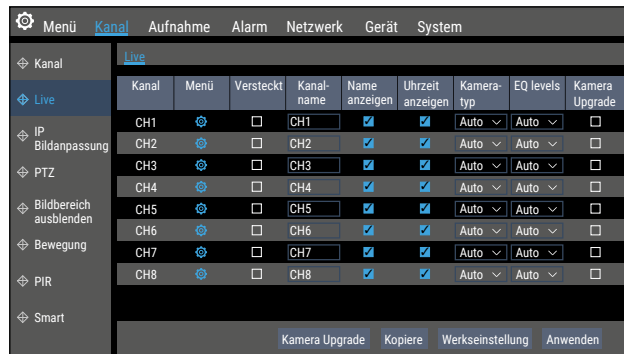

Einfache Suche/Wiedergabe, auch im Netzwerk. Client-Software ermöglicht auch die Darstellung und Bearbeitung von mehreren DVR/Standorten gleichzeitig.

Anschlussmöglichkeiten

Ausstattung modellabhängig. Hier dargestellt: DVR822N.

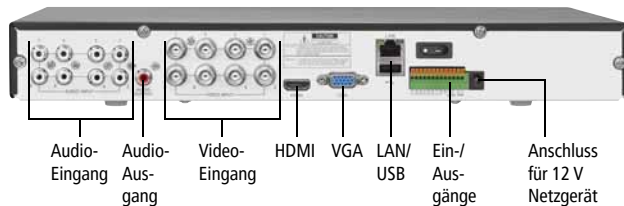

Speicherkapazität pro TB bei Daueraufzeichnung (ohne Audio)

- Bei geringer Bewegungshäufigkeit verlängert sich die Aufnahmedauer
- Wird nur bei Bewegung aufgenommen, kann der tatsächliche Überwachungszeitraum mehrere Wochen betragen
- Aufnahmedauer reduziert sich entsprechend bei mehreren Kameras (Beispiel: Bei vier 2 MP Kameras und 15 Bildern/s ist pro Kamera eine Aufnahmedauer von 5 Tagen möglich)

Auflösung	Bilder pro Sekunde	Bit-Rate	Dauer in Tagen
2 MP	15	8192	20
2 MP	25	8192	15
4 MP	15	8192	12
5 MP	10	8192	12
8 MP	7	8192	7,5

DVR als System

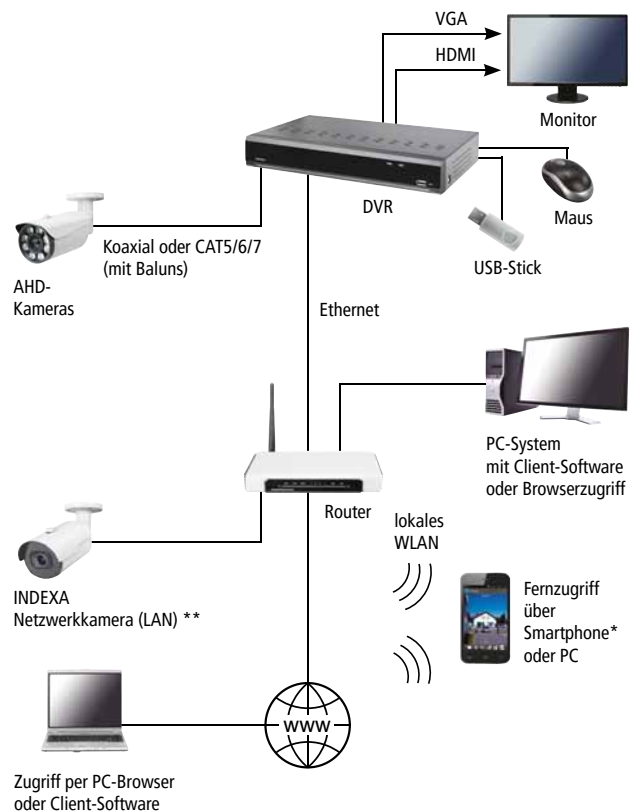

Live- und Wiedergabebilder über App*

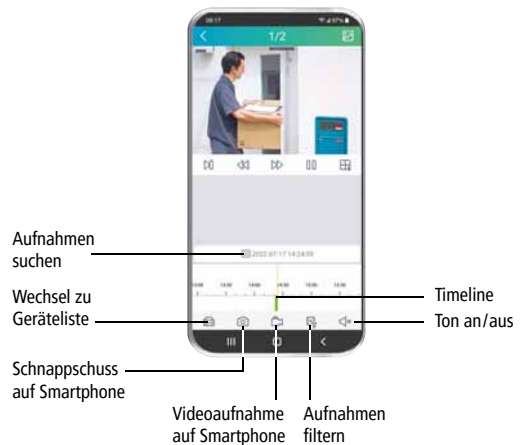
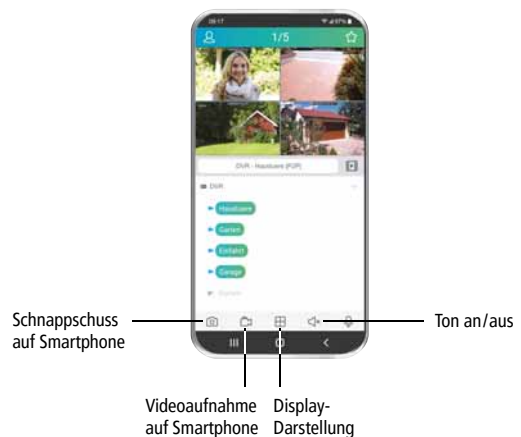

* App kostenlos erhältlich für iOS (App Store) und Android (Play Store, Google-Version). Die App ist nicht Teil des Produkts, keine Zusage eines Servicelevels.

** Nur mit DVR-S-Modellen.



Videüberwachung über WLAN mit Zugriff von überall



Das WR-System steht für moderne und einfache WLAN-Videüberwachung mit flexiblen Anwendungsmöglichkeiten – ohne großen Installationsaufwand.
 Die drahtlose Verbindung zwischen einem WLAN-Videorecorder bzw. -Empfänger und bis zu vier WLAN-Kameras empfiehlt sich besonders dort, wo eine Verkabelung nicht möglich, zu aufwendig oder nicht gewünscht ist.

Produktmerkmale:

- Einfache Installation mit flexiblen Verbindungsoptionen über WLAN oder LAN
- Als autarkes System ohne Router nutzbar
- Verschiedene Kameramodelle mit 3 bzw. 5 MP Auflösung und smarten Funktionen erhältlich
- Verschiedene Plug-and-Play-Sets erhältlich, jeweils erweiterbar auf bis zu 4 bzw. 10 WLAN-Kameras
- Betrachtung der Kamerabilder über Bildschirm des Recorders/Empfängers bzw. über anschließbaren Monitor oder TV-Bildschirm
- Automatische Aufnahme bei Bewegung (Erkennung menschlicher Formen oder Pixeländerung) oder nach Zeitplan
- Fernzugriff über Software oder App
- Benachrichtigung per App oder E-Mail bei Bewegung
- Privatsphäreinstellungen zum Ausblenden öffentlicher oder benachbarter Bereiche

Flexible Anwendungsmöglichkeiten

Direkte WLAN*-Verbindung zwischen Recorder WR105R/M bzw. Empfänger WR100M7 und Kameras:



Kamera auch als WLAN*-Repeater einsetzbar (bis zu 3 Kameras in Reihe)

LAN-Verbindung zwischen Recorder und Kameras (WR120SN und WR100M7 ohne LAN-Anschluss) über Router (nicht im Lieferumfang):

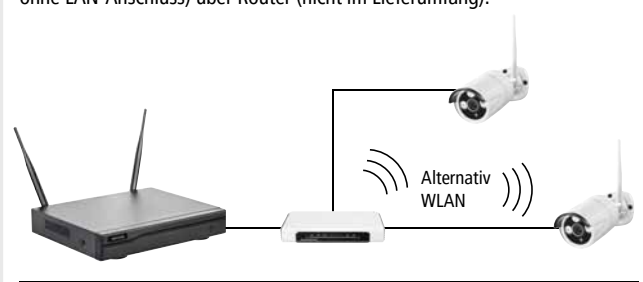

Einsatz eines WR100E (optional erhältlich) als WLAN*-Repeater:

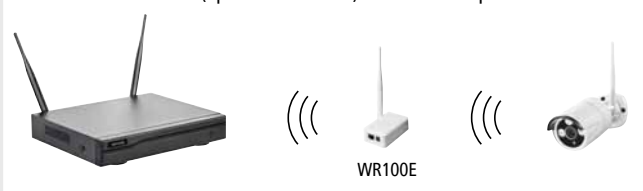

WR100E auch als WLAN*-Access Point mit WR105R/M einsetzbar (Router/Switch erforderlich)

Einsatz eines Antennen-Verlängerungskabels (optional erhältlich) zur Positionierung der Antenne an der Wandinnenseite:



* Eigenes WLAN-Protokoll des Systems

Videoüberwachung über WLAN

Verbindungsmöglichkeiten

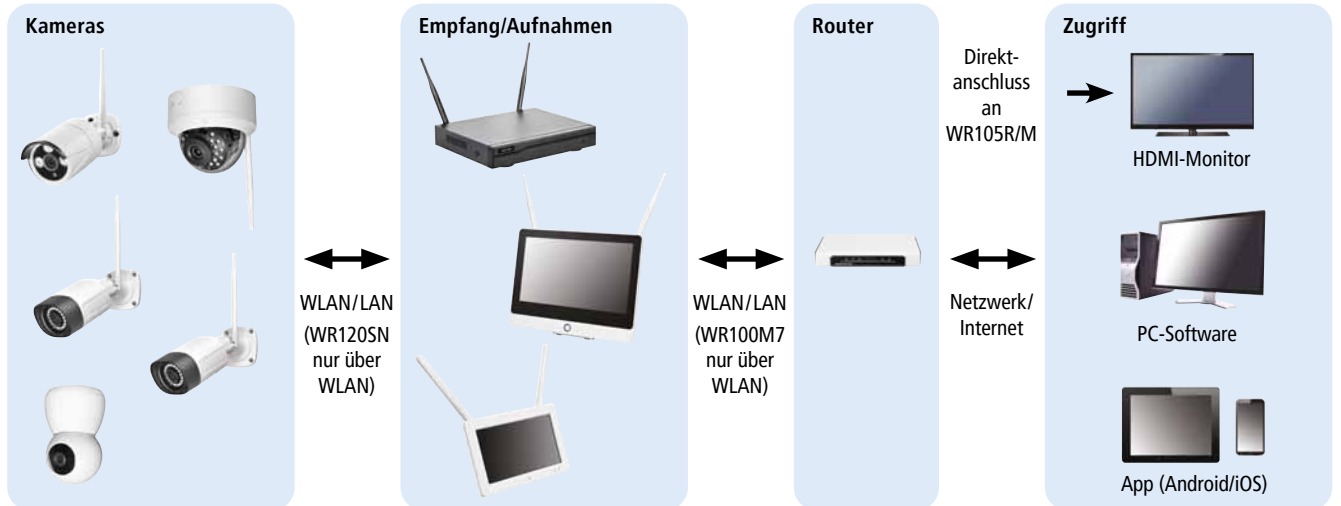

- 3 bzw. 5 MP Auflösung
- WR120 Kameras mit Audio-Funktion
- Infrarot-LEDs mit automatischem Filter
- Mit Weitwinkel- oder Teleobjektiv

- Smarte Bewegungserkennung
- Inkl. 1, 2 oder 4 TB Festplatte (ausgenommen WR100M7)
- Mit Ring-speicherfunktion
- Individueller Aufnahmezeitplan

- Monitoranschluss
- Zugriff über PC
- Fernzugriff per App* „MeinKamera System“

Praktische Sets mit Kameras erhältlich oder Recorder/Empfänger individuell mit den gewünschten Kameras zusammenstellbar.
Sets: ab Seite 26

* App kostenlos erhältlich für iOS (App Store) und Android (Play Store, Google-Version). Die App ist nicht Teil des Produkts, keine Zusage eines Servicelevels.

Darstellung bei mehreren Kameras

- An jedem Recorder können bis zu 10 WLAN-Kameras angemeldet werden (WR100B, WR120D, WR120B4, WR120B8, WR120SN)
- Am Empfänger WR100M7 können bis zu 4 Kameras angemeldet werden
- Die Kamerabilder können im geteilten Bildschirm dargestellt werden

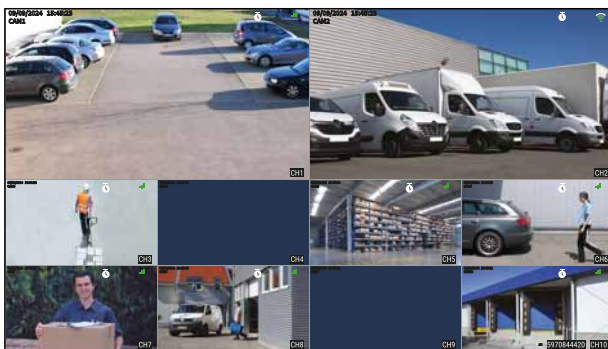

Individueller Aufnahmezeitplan

- Für jede angemeldete Kamera ist ein individueller Zeitplan einstellbar:
 1. für Daueraufnahmen
 2. für automatische Aufnahmen
- Eingebaute Echtzeit-Uhr und Kalender zur Archivierung und Zeitsteuerung der Aufnahmen

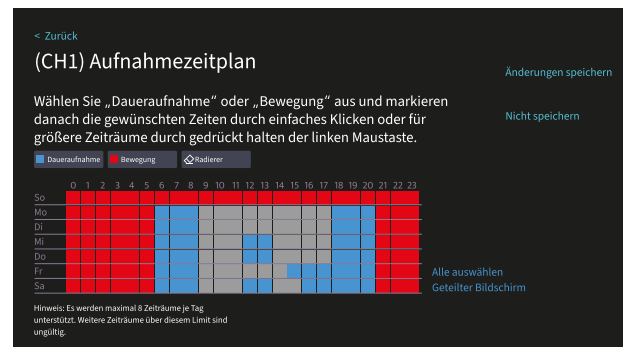

WLAN-Überwachungskameraset WR100 SET



- 3 MP
- WLAN
- LAN
- Plug+Play
- App

WR100 SET B2 1TB	Art.Nr. 26600
WR100 SET B2 2TB	Art.Nr. 26605
WR100 SET B2 4TB	Art.Nr. 26616
<hr/>	
WR100 SET D2 1TB	Art.Nr. 26606
WR100 SET D2 2TB	Art.Nr. 26609
WR100 SET D2 4TB	Art.Nr. 26617
<hr/>	
WR100 SET BD 1TB	Art.Nr. 26611

TECHNISCHE DATEN

Videorecorder WR105R

Betriebsspannung: 12 V DC (über mitgeliefertes Netzgerät)
Leistungsaufnahme: max. 24 W (bei max. 2 A)
Anzahl unterstützter Kameras: 16, davon max. 10 über WLAN (WR100B, WR120D, WR120B4, WR120B8, WR120SN)
Aufnahmeauflösung: max. 8 MP (bis zu 15 Bilder/Sekunde pro Kanal)
IGMP: IGMPv.2
Ausgänge: 1 x VGA, 1 x HDMI, 1 x RJ45, 2 x USB
Festplatte: 1, 2 bzw. 4 TB vorinstalliert (bis zu 1 x 8 TB wird unterstützt)
Max. Speicherkapazität pro TB:
 1 Kamera: 100 Tage, 2 Kameras: 50 Tage
 3 Kameras: 30 Tage, 4 Kameras: 25 Tage
Abmessungen: 257 x 44 x 210 mm

Kamera WR100B

Betriebsspannung: 12 V DC (600mA) (über mitgeliefertes Netzgerät mit 2,90 m DC-Kabel)
Bildauflösung: 2304 x 1296 Pixel (3 MP) bei 15 Bildern/Sekunde
Lichtempfindlichkeit: 0,1 Lux (Farbe)/0,01 Lux (s/w)/0 Lux (mit IR)
Objektiv: 4 mm, 76° horizontal
Infrarot-Ausleuchtung: bis 30 m (850 nm)
Tag/Nacht-Umschaltung: automatischer IR-Filter
WLAN: 2,4 und 5 GHz, 802.11 b/g/n/a/ac/ax (wifi6) mit eingebauter Repeaterfunktion (nur mit WR105R/M bzw. WR100E/EW/M7)
Anschlüsse: RJ45 Ethernet, DC-Anschluss
Schutzart: IP66
Abmessungen: Ø 66 x 123 mm

Kuppelkamera WR120D

Objektiv: 4 mm, 72°
Infrarot-Ausleuchtung: bis 15 m (850 nm)
Schutzart: IP65
Abmessungen: Ø 112 x 100 mm
 Weitere technische Daten wie WR100B

- Verschiedene Sets mit zwei Kameras (Standard- und/oder Kuppelkamera) erhältlich
- Beide Kameras für innen oder außen geeignet
- Infrarot-LEDs für eine nächtliche Ausleuchtung bis max. 30 m
- Betrieb von max. 10 WLAN-Kameras möglich
- Bei Anschluss mehrerer Kameras automatische Repeaterfunktion über Recorder einstellbar
- Videokomprimierung optimiert Bandbreite und Speicherbedarf
- Videorecorder mit RJ45-Anschluss bzw. WLAN-Modul für Netzwerk- und Internetverbindung sowie HDMI-/VGA-Monitor-Anschluss
- Inkl. einer speziell für die Videoüberwachung vorinstallierten Festplatte (Größe je nach Set)
- Betrachtung der Live- und Aufnahmebilder am Bildschirm, über Windows Software am PC oder per App am Smartphone/Tablet
- Automatische Aufnahme und Benachrichtigung per App/E-Mail bei Bewegungserkennung (Pixeländerung und/oder Erkennen menschlicher Formen bis 10 m Entfernung, für jede Kamera individuell einstellbar)

Lieferumfang:

In jedem Set enthalten

- > Videorecorder inkl. Festplatte
- > Netzgeräte für Kameras und Videorecorder
- > USB-Maus
- > 2 x Warenaufkleber „Videoüberwachung“ (Piktogramm)

+ 2 x Kamera und 1, 2 bzw. 4 TB Festplatte

WR100 SET B2 1TB:

- > 2 x Kamera WR100B
- > 1 TB Festplatte



- 2 TB Festplatte bei WR100 SET B2 2TB
- 4 TB Festplatte bei WR100 SET B2 4TB

WR100 SET D2 1TB:

- > 2 x Kamera WR120D
- > 1 TB Festplatte



- 2 TB Festplatte bei WR100 SET D2 2TB
- 4 TB Festplatte bei WR100 SET D2 4TB

WR100 SET BD 1TB:

- > 1 x Kamera WR100B
- > 1 x Kamera WR120D
- > 1 TB Festplatte



Livebilder und Aufnahmen auch unterwegs per App

Erweiterung und weiteres Zubehör: Seite 29

Videorecorder WR105R

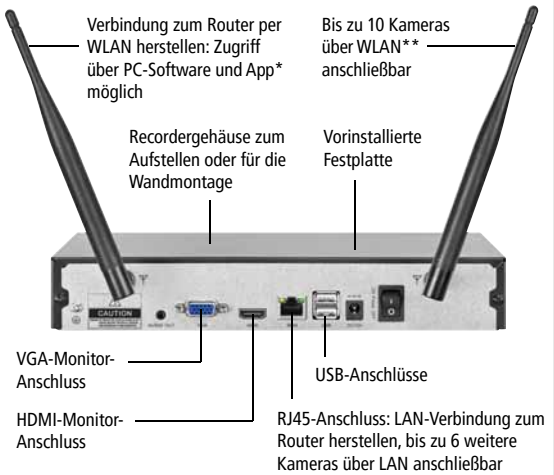

Kamera WR100B

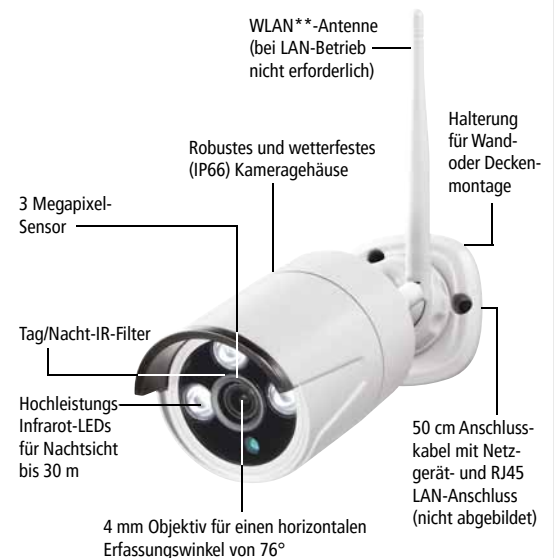

Kuppelkamera WR120D

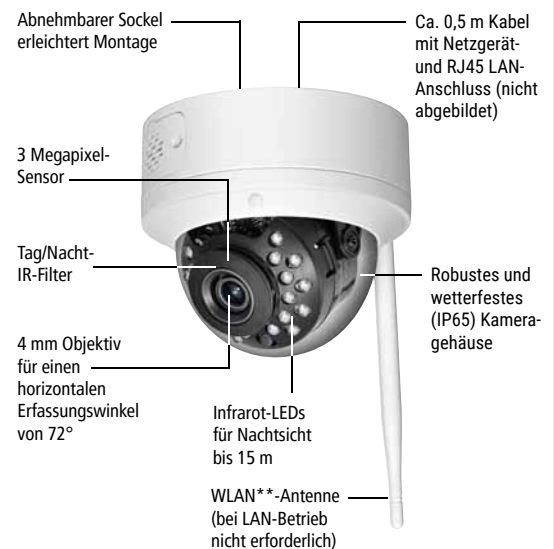

Video ansehen:



* App kostenlos erhältlich für iOS (App Store) und Android (Play Store, Google-Version). Die App ist nicht Teil des Produkts, keine Zusage eines Servicelevels.

** Eigenes WLAN-Protokoll des Systems.

WLAN-Überwachungskameraset WR100 SET MB



WR100 SET MB 1TB	Art.Nr. 26621
WR100 SET MB 2TB	Art.Nr. 26622
WR100 SET MB 4TB	Art.Nr. 26633

TECHNISCHE DATEN

Recorder mit Bildschirm WR105M

Betriebsspannung: 12 V DC
(über mitgeliefertes Netzgerät)

Leistungsaufnahme: max. 28 W
(bei max. 2,3 A)

Anzahl unterstützter Kameras: 10
(WR120B4, WR120B8, WR120SN, WR100B, WR120D)

Aufnahmeauflösung: max. 5 MP
(bis zu 15 Bilder/Sekunde pro Kanal)

Bildschirmdiagonale: 12 Zoll (29,6 cm)

Bildschirmauflösung: Full HD 1920 x 1080p

IGMP: IGMPv.2

Ausgänge: 1 x HDMI, 1 x RJ45, 2 x USB

Festplatte: 1, 2 oder 4 TB vorinstalliert
(max. 1 x 6 TB wird unterstützt)

Max. Speicherkapazität pro TB:

1 Kamera: 100 Tage, 2 Kameras: 50 Tage

3 Kameras: 30 Tage, 4 Kameras: 25 Tage

Abmessungen: 300 x 226 x 48 mm

Kamera WR100B

Betriebsspannung: 12 V DC (600mA)
(über mitgeliefertes Netzgerät mit 2,90 m DC-Kabel)

Bildauflösung: 2304 x 1296 Pixel (3 MP)
bei 15 Bildern/Sekunde

Lichtempfindlichkeit: 0,1 Lux (Farbe)/
0,01 Lux (s/w)/0 Lux (mit IR)

Objektiv: 4 mm, 76° horizontal

Infrarot-Ausleuchtung: bis 30 m (850 nm)

Tag/Nacht-Umschaltung: automatischer
IR-Filter

WLAN: 2,4 und 5 GHz, 802.11 b/g/n/a/ac/ax
(wifi6) mit eingebauter Repeaterfunktion
(nur mit WR105R/M bzw. WR100E/EW/M7)

Anschlüsse: RJ45 Ethernet, DC-Anschluss

Schutzart: IP66

Abmessungen: Ø 66 x 123 mm

- Kamera für innen oder außen geeignet
- Infrarot-LEDs für eine nächtliche Ausleuchtung bis max. 30 m
- Betrieb von max. 10 Kameras möglich
- Bei Anschluss mehrerer Kameras automatische Repeaterfunktion über Recorder einstellbar
- Videokomprimierung optimiert Bandbreite und Speicherbedarf
- Recorder mit 12 Zoll Full HD Bildschirm und RJ45-Anschluss bzw. WLAN-Modul für Netzwerk- und Internetverbindung
- Inkl. einer speziell für die Videoüberwachung vorinstallierten Festplatte (Größe je nach Set)
- Betrachtung der Live- und Aufnahmebilder am Bildschirm, über Windows PC-Software oder per App am Smartphone/Tablet
- Automatische Aufnahme und Benachrichtigung per App/E-Mail bei Bewegungserkennung (Pixeländerung und/oder Erkennen menschlicher Formen bis 10 m Entfernung, für jede Kamera individuell einstellbar)

Lieferumfang WR100 SET MB

- > Videorecorder mit Full HD Bildschirm WR105M, integrierte Festplatte (1, 2 bzw. 4 TB) und Netzgerät
- > Kamera WR100B mit Netzgerät
- > USB-Maus
- > HDMI-Kabel
- > Netzwerkkabel
- > 2 x Warnaufkleber „Videoüberwachung“ (Piktogramm)



Livebilder und Aufnahmen auch unterwegs per App

Erweiterung und weiteres Zubehör: Seite 29

Recorder mit 12 Zoll Full HD Bildschirm WR105M



Kamera WR100B



Video ansehen:



* App kostenlos erhältlich für iOS (App Store) und Android (Play Store, Google-Version). Die App ist nicht Teil des Produkts, keine Zusage eines Servicelevels.

** Eigenes WLAN-Protokoll des Systems.

WLAN-Überwachungskameraset WR120 SET M7B

WLAN-SETS



WR120 SET M7B Art.Nr. 26670

TECHNISCHE DATEN

Empfänger WR100M7

Betriebsspannung: 5 V DC (über mitgeliefertes Netzgerät) oder optional per Akku (2 Stück erforderlich, nicht mitgeliefert)

Leistungsaufnahme: max. 7,5 W (bei max. 1,5 A)

Anzahl unterstützter Kameras: 4 (WR120B4, WR120B8, WR120SN, WR100B, WR120D)

Aufnahmeauflösung: 5 MP (bis zu 15 Bilder/Sekunde pro Kanal)

Bildschirmdiagonale: 7 Zoll (17,6 cm)

Bildschirmauflösung: 1024 x 600 Pixel

Eingang: 1x USB (für Backup oder zur Bedienung mit optionaler Maus)

Mikrofon/Lautsprecher: eingebaut

WLAN: 2,4 GHz 802.11 b/g/n

Speichermedium: microSDHC-/microSDXC-Karte (max. 256 GB, nicht im Lieferumfang enthalten)

Max. Speicherkapazität (bei 256 GB): 200 bis 400 Stunden bei einer Kamera

Abmessungen: 191 x 123 x 31 mm

Kamera WR120B4

Betriebsspannung: 12 V DC (600 mA) (über mitgeliefertes Netzgerät mit 2,90 m DC-Kabel)

Bildauflösung: 2880 x 1620 Pixel (5 MP) bei 15 Bildern/Sekunde

Lichtempfindlichkeit: 0,1 Lux (Farbe)/ 0,01 Lux (s/w)/0 Lux (mit IR)

Objektiv: 4 mm, 84° horizontal

Ausleuchtung: 18 Dual-LEDs (Infrarot, 850 nm bzw. Weißlicht, nur zur Bildaufnahme)

Weitsicht bei Dunkelheit:

Infrarot-LED: bis 20 m,
Weißlicht-LED: bis 10 m (250 Lumen)

Tag/Nacht-Umschaltung: automatischer IR-Filter

WLAN: 2,4 GHz, 802.11 b/g/n (bei Verbindung mit Empfänger)

Mikrofon/Lautsprecher: eingebaut

Schutzart: IP66

Abmessungen: 72 x 58 x 99 mm



Livebilder und Aufnahmen auch unterwegs per App

- WLAN-Kamera für innen oder außen geeignet
- Infrarot- sowie automatische Weißlicht-Ausleuchtung bei Bewegung für farbige Aufnahmen bei Dunkelheit
- Betrieb von max. 4 Kameras möglich (Quad-Anzeige)
- Bei Anschluss mehrerer Kameras automatische Repeaterfunktion über Empfänger einstellbar
- Videokomprimierung optimiert Bandbreite und Speicherbedarf
- Handlicher Empfänger mit 7 Zoll Touch-Bildschirm und Recorderfunktion, tragbar bei Einsatz optionaler Akkus
- Betrachtung der Live- und Aufnahmebilder am Bildschirm, über Windows Software am PC oder über App am Smartphone/Tablet
- Wechselsprechfunktion über Empfänger oder per App
- Automatische Aufnahme bei Bewegungserkennung (Pixeländerung und/oder Erkennen menschlicher Formen bis 10 m)
- Automatische Benachrichtigung per App möglich
- Für die App- bzw. PC-Software-Funktionen ist eine WLAN-Verbindung des Empfängers zum Haus-Router erforderlich

Lieferumfang WR120 SET M7B

- > Empfänger WR100M7 mit Netzgerät
- > Kamera WR120B4 mit Netzgerät
- > Befestigungsmaterial

Optionales Zubehör

Akku für Empfänger, 2 Stück erforderlich, für tragbaren Einsatz bis zu 3 Stunden

AKKU-WR100M7 Art.Nr. 26672

microSD-Karte, 64, 128 bzw. 256 GB

SDKARTE 64GB Art.Nr. 27288

SDKARTE 128GB Art.Nr. 27290

SDKARTE 256GB Art.Nr. 27291

Erweiterung und weiteres Zubehör: Seite 29

Empfänger WR100M7



Kamera WR120B4

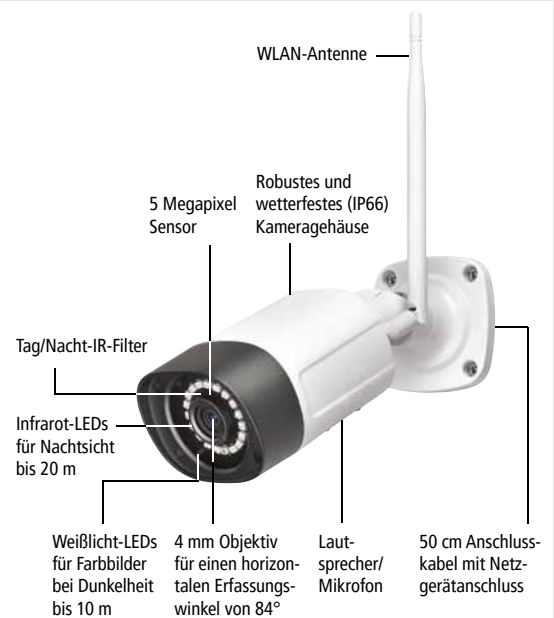

Deckenmontage



Verbindung mit Netzwerk/Internet

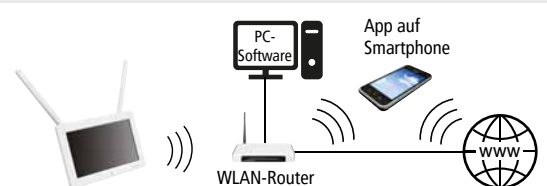

Video ansehen:



* App kostenlos erhältlich für iOS (App Store) und Android (Play Store, Google-Version). Die App ist nicht Teil des Produkts, keine Zusage eines Servicelevels.







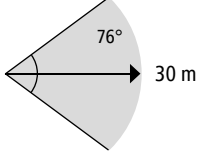

** Eigenes WLAN-Protokoll des Systems.

Optionales Zubehör für WLAN-System

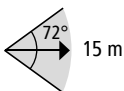
Diese Kameras haben folgende Eigenschaften:

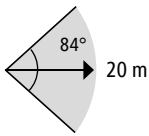

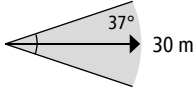
Autom.
Tag/Nacht-
IR-Filter

	Deckenmontage	Wandmontage	Mikrofon/Lautsprecher	Auflösung (MP)	Weißlicht-LEDs	Schwenk-Neige-Funktion	WLAN/LAN	Schutzart	Anschlusskasten	Horizontaler Erfassungswinkel	Infrarotausleuchtung (m) Objektiv (mm)
WR100B Art.Nr. 26601 	•	•		3			WLAN LAN	IP66	AK50 AK208	 76°	30 m 4 mm
WR120D Art.Nr. 26659 	•	•	•	3			WLAN LAN	IP65	AK306	 72°	15 m 4 mm
WR120B4 Art.Nr. 26660 	•	•	•	5	•		WLAN LAN	IP66	AK50 AK208	 84°	20 m 4 mm
WR120B8 Art.Nr. 26661 	•	•	•	3			WLAN LAN	IP66	AK50 AK208	 37°	30 m 8 mm
WR120SN Art.Nr. 26663 	•	•		3	•		WLAN	IP20		 64°	10 m (im Innenbereich) 350°/58° 4 mm

Durch den Einsatz von zusätzlichen Infrarotstrahlern kann die Ausleuchtung bei T/N-Kameras verbessert werden. Bei Nacht werden die Kamerabilder in schwarz-weiß dargestellt. Bei WR120B4 können die integrierten Weißlicht-LEDs zugeschaltet werden.

WLAN-Repeater/Access Point		Anschlusskästen für Kameras		
 WR100E Art.Nr. 26603	 WR100EW Art.Nr. 26608	 AK50 Art.Nr. 26607	 AK208 Art.Nr. 29298 Bietet Platz für ORBIT-12/2000V	 AK306 Art.Nr. 29288 Bietet Platz für ORBIT-12/2000V
Zubehör				
 SE01 Art.Nr. 29088 Stromspeisungs-Adapterset für Netzwerkkabel	 DC10 Art.Nr. 32118 DC-Verlängerungskabel, 10 m	 DWAK-3M Art.Nr. 27902 DWAK-6M Art.Nr. 27903 Antennen-Verlängerungskabel	 ORBIT-12/2000V Art.Nr. 32163 Unterputz-Netzgerät	 SDKARTE 64GB, Art.Nr. 27288 SDKARTE 128GB, Art.Nr. 27290 SDKARTE 256GB, Art.Nr. 27291 microSD-Karte, 64, 128 bzw. 256 GB



Stand-alone-Kameras mit App-Zugriff



Für einfache und kleine Anwendungen muss es nicht immer ein komplexes System sein. Unsere Stand-alone-Kameras können auch ohne Recorder betrieben werden und bieten eine kostengünstige und flexible Alternative zu größeren Systemen.

Es stehen autark einsetzbare WLAN-, LTE-, App- sowie Funk-Kameralösungen zur Verfügung. Auf alle INDEXA Stand-alone-Kameras kann zur Betrachtung von Livebildern und Aufnahmen über App zugegriffen werden.

Produktmerkmale:

- Einfache Inbetriebnahme ohne feste IP-Adresse oder Einrichtung einer DynDNS-Adresse
- Livebilder und Aufnahmen per App am Smartphone oder Tablet über WLAN oder Internet betrachten
- Zusätzlicher Zugriff über PC-Software bei einigen Modellen möglich
- Modelle mit Weißlicht-LEDs für verbesserte Sicht und Farbaufnahmen bei Dunkelheit erhältlich
- Smarte Erkennung menschlicher Formen im Nahbereich
- Automatische Aufnahme und Push-Benachrichtigung bei Bewegungserkennung einstellbar
- Lokale Speicherung auf microSD-Karte oder integrierten Speicher
- Alle Modelle mit Audio- und Wechselsprechfunktion
- Kameras mit bis zu 5 Megapixel Auflösung erhältlich
- Mehrere Kameras in einer App kombinierbar (bei gleicher App)

Flexible Anwendungsmöglichkeiten

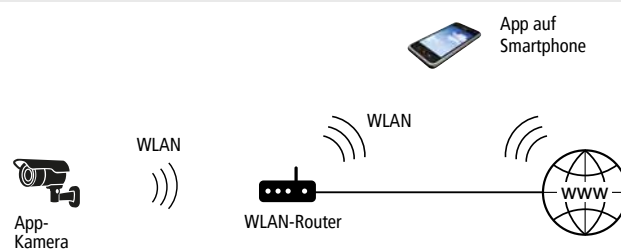

Beispiel App „MeinKameraSystem“

Labels for the app interface:

- Einstellungen vornehmen, z.B.:
 - Push-Nachricht
 - WLAN-Verbindung
 - Aufnahmezeitplan
- Livebild
- Ton ein-/ausschalten
- Schnappschuss speichern
- Manuelle Videoaufnahme starten
- Sprechen
- Zugriff auf automatische Aufnahmen
- Abschreckenden Sirenenton abspielen

Für die Kameras AC92, ACL15 und DW800 stehen andere Apps zur Verfügung, Funktionen und Darstellung zum Teil abweichend.

INFO

Auch alle aktuellen INDEXA Netzwerkkameras (NWB/NWD-Reihe, Seite 6 bis 13) können autark ohne Recorder betrieben werden.

WLAN-Überwachungskamera WR120B4 bzw. WR120B8



WR120B4 Art.Nr. 26660
WR120B8 Art.Nr. 26661

TECHNISCHE DATEN

Betriebsspannung: 12 V DC (600 mA)
 (über mitgeliefertes Netzgerät)

Bildauflösung:

WR120B4: 2880 x 1620 Pixel (5 MP)
 WR120B8: 2304 x 1296 Pixel (3 MP)

Aufnahmebildrate: max. 15 Bilder/Sekunde

Lichtempfindlichkeit: 0,1 Lux (Farbe)/
 0,01 Lux (s/w)/0 Lux (mit IR)

Objektiv: 4 mm, 84° (WR120B4) bzw.
 8 mm, 37° (WR120B8)

Ausleuchtung:

WR120B4: 18 Dual-LEDs (Infrarot [850nm]
 bis 20 m, Weißlicht bis 10 m [250 Lumen,
 nur zur Bildaufnahme])

WR120B8: Infrarot-LEDs (850 nm) bis 30 m

Tag/Nacht-Umschaltung: automatischer
 IR-Filter

WLAN:

WR120B4: 2,4 und 5 GHz, 802.11 b/g/n/a/ac
 ax (wifi6)

WR120B8: 2,4 GHz, 802.11 b/g/n

LAN: RJ45

Protokolle: WR100 sowie ONVIF 2.6
 (Profil S)

Aufnahmemedium: microSDHC-/micro-
 SDXC-Karte (max. 256 GB bei WR120B4,
 max. 128 GB bei WR120B8, UHS-II, U2, A1,
 V6, nicht im Lieferumfang)

Max. Speicherkapazität:

WR120B4: 10-30 Tage (bei 256 GB)
 WR120B8: 100-200 Stunden (bei 128 GB)
 (abhängig von der Anzahl der Bewegungen
 und der Farbvielfalt des Bildes)

Lautsprecher/Mikrofon: eingebaut

Zugriffe: max. 3 Anwender gleichzeitig

Schutzart: IP66

Abmessungen: 72 x 58 x 99 mm

Verfügbare App „MeinKameraSystem“

iPhone/iPad: ab iOS 11.0

Android Smartphone/Tablet: ab 5.1

Internetverbindung: Up-/Download mind.
 1,5 Mbps, Ping < 30 ms

- 3 MP (WR120B8) bzw. 5 MP (WR120B4)
 Kamera mit Tele- bzw. Weitwinkel-Objektiv
 für innen oder außen geeignet
- Verwendung autark oder als Zusatzkamera
 für das WR-System
- Verbindung über LAN oder WLAN
- Einstellungen und Bedienung per App*
- Videoaufnahmen mit Ton auf microSD-Karte
 mit 2 Sekunden Voralarm (nicht im Liefer-
 umfang)
- Ringspeicherfunktion vorhanden
- Live- und Aufnahmebilder über lokale Verbin-
 dung, WLAN oder Internet vom Smartphone/
 Tablet aus sowie über Windows PC-Software
- Herunterladen von aufgenommenen Videos
 in 3 bzw. 5 MP Auflösung über App oder über
 PC-Software (kein Browserzugriff)
- Automatische Aufnahme über Software-
 Bewegungserkennung: Pixeländerung in
 Erkennungsbereichen und/oder Erkennen
 menschlicher Formen bis 10 m (WR120B4)
 bzw. 20 m (WR120B8)
- Push-Benachrichtigung und Abspielen einer
 individuellen Audiodatei bei Bewegungs-
 erkennung
- Wechselsprech- und Sirenenfunktion über
 App
- Videokomprimierung optimiert Bandbreite
 und Speicherbedarf
- Privatsphärebereiche einstellbar

Lieferumfang WR120B4/WR120B8

- > Kamera mit Halterung und 0,5 m An-
 schlusskabel für Netzgerät- und RJ45-
 Anschluss
- > Steckernetzgerät mit ca. 2,9 m Anschlus-
 skabel
- > Befestigungsmaterial

Optionales Zubehör

**Stromeinspeisungs-Adapterset für Netz-
 werkkabel, verwendbar mit AK50**

SE01 Art.Nr. 29088

Antennen-Verlängerungskabel

DWAK-3M Art.Nr. 27902

DWAK-6M Art.Nr. 27903

DC-Verlängerungskabel, 10 m

DC10 Art.Nr. 32118

Anschlusskasten

AK50 Art.Nr. 26607

AK208 Art.Nr. 29298

Unterputz-Netzgerät, 12 V DC 2 A

ORBIT-12/2000V Art.Nr. 32163

microSD-Karte, 64, 128 bzw. 256 GB

SDKARTE 64GB Art.Nr. 27288

SDKARTE 128GB Art.Nr. 27290

SDKARTE 256GB Art.Nr. 27291

Kamera WR120B4 bzw. WR120B8

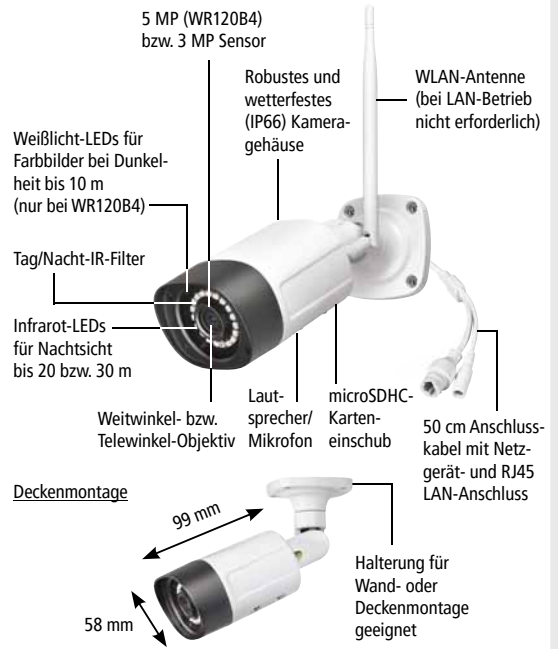

Einsatz von Weitwinkel- bzw. Tele-Objektiven

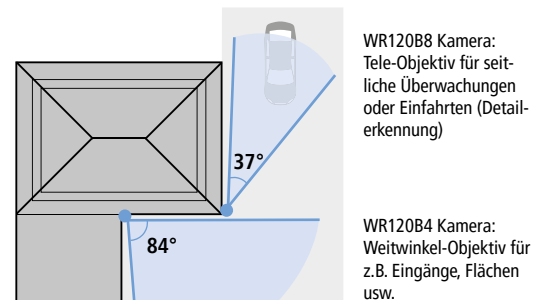

Einfacher Aufbau

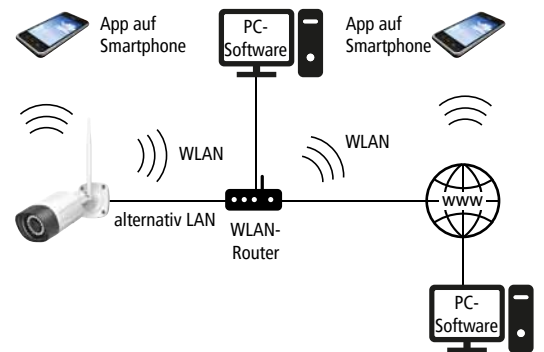

Live-Überwachung von überall



Video ansehen:



* App kostenlos erhältlich für iOS (App Store)
 und Android (Play Store, Google-Version).
 Keine Zusage eines Servicelevels.

WLAN-Überwachungskamera WR120D



WR120D Art.Nr. 26659

TECHNISCHE DATEN

Betriebsspannung: 12 V DC (600 mA) (über mitgeliefertes Netzgerät)
Bildauflösung: 2304 x 1296 Pixel (3 MP)
Aufnahmebildrate: max. 15 Bilder/Sekunde
Lichtempfindlichkeit: 0,1 Lux (Farbe)/0,01 Lux (s/w)/0 Lux (mit IR)
Objektiv: 4 mm, 72°
Infrarot-LEDs: bis 15 m (850 nm)
Tag/Nacht-Umschaltung: automatischer IR-Filter
WLAN: 2,4 und 5 GHz, 802.11 b/g/n/a/ac/ax (wifi6)
LAN: RJ45
Protokolle: WR100 sowie ONVIF 2.6 (Profil S)
Aufnahmemedium: microSDHC-/microSDXC-Karte (max. 256 GB, UHS-II, U2, A1, V6, nicht im Lieferumfang)
Max. Speicherkapazität (bei 256 GB): 50-100 Tage (abhängig von der Anzahl der Bewegungen und der Farbvielfalt des Bildes)
Lautsprecher/Mikrofon: eingebaut
Zugriffe: max. 3 Anwender gleichzeitig
Schutzart: IP65
Abmessungen: Ø 112 x 100 mm

Verfügbare App „MeinKameraSystem“

iPhone/iPad: ab iOS 11.0
Android Smartphone/Tablet: ab 5.1
Internetverbindung: Up-/Download mind. 1,5 Mbps, Ping < 30 ms

- 3 MP WLAN-Kuppelkamera für innen oder außen geeignet
- Verwendung autark oder als Zusatzkamera für das WR-System
- Verbindung über LAN oder WLAN
- Einstellungen und Bedienung per App*
- Videoaufnahmen mit Ton auf microSD-Karte mit 2 Sekunden Voralarm (nicht im Lieferumfang)
- Ringspeicherfunktion vorhanden
- Live- und Aufnahmebilder über lokale Verbindung, WLAN oder Internet vom Smartphone/Tablet aus sowie über Windows PC-Software
- Herunterladen von aufgenommenen Videos in 3 MP Auflösung über App oder über PC-Software (kein Browserzugriff)
- Automatische Aufnahme über Software-Bewegungserkennung: Pixeländerung in Erkennungsbereichen und/oder Erkennen menschlicher Formen bis 10 m
- Push-Benachrichtigung und Abspielen einer individuellen Audiodatei bei Bewegungserkennung
- Wechselsprech- und Sirenenfunktion über App
- Videokomprimierung optimiert Bandbreite und Speicherbedarf
- Privatsphärebereiche einstellbar

Lieferumfang WR120D

- > Kamera mit Halterung und 0,5 m Anschlusskabel für Netzgerät- und RJ45-Anschluss
- > Steckernetzgerät mit ca. 2,9 m Anschlusskabel
- > Befestigungsmaterial

Optionales Zubehör

Antennen-Verlängerungskabel

DWAK-3M Art.Nr. 27902

DWAK-6M Art.Nr. 27903

DC-Verlängerungskabel, 10 m

DC10 Art.Nr. 32118

Anschlusskasten

Bietet Platz für ORBIT-12/2000V und ermöglicht Montage auf MH153

AK306 Art.Nr. 26659

Masthalterung

MH153 Art.Nr. 29289

Unterputz-Netzgerät, 12 V DC 2 A

ORBIT-12/2000V Art.Nr. 32163

microSD-Karte, 64, 128 bzw. 256 GB

SDKARTE 64GB Art.Nr. 27288

SDKARTE 128GB Art.Nr. 27290

SDKARTE 256GB Art.Nr. 27291

Lieferbar ab Sommer 2025

Kamera WR120D

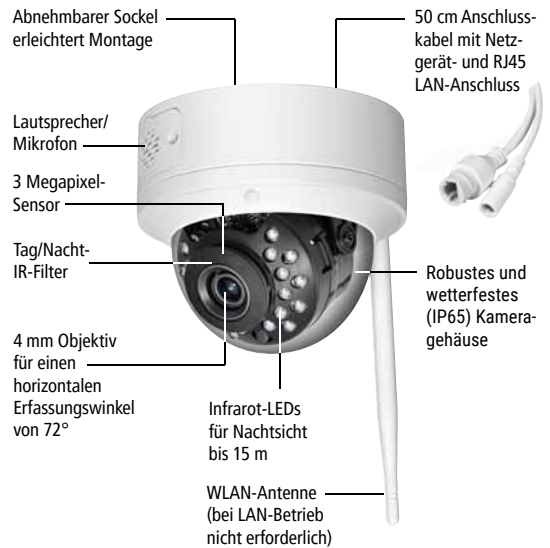

Einfacher Aufbau

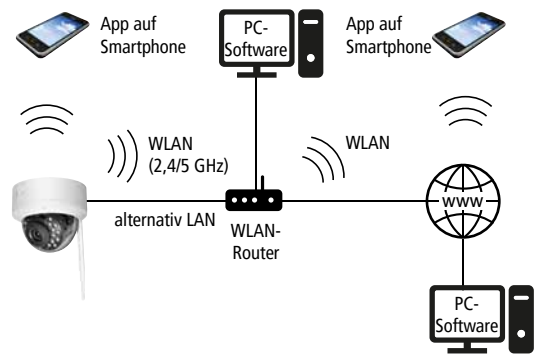

Live-Überwachung von überall

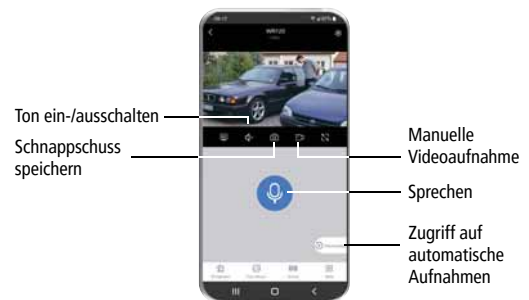

Video ansehen:



* App kostenlos erhältlich für iOS (App Store) und Android (Play Store, Google-Version). Die App ist nicht Teil des Produkts, keine Zusage eines Servicelevels.

WLAN-Innenkamera WR120SN



WR120SN

Art.Nr. 26663

TECHNISCHE DATEN

Betriebsspannung: 5 V DC

(über mitgeliefertes USB-Netzgerät)

Leistungsaufnahme: 3 W

Bildauflösung: 2304 x 1296 Pixel (3 MP)

Aufnahmegeschwindigkeit: max. 15 Bilder/Sekunde

Lichtempfindlichkeit: 0,1 Lux (Farbe)/

0,01 Lux (s/w)/0 Lux (mit IR)

Objektiv: 4 mm, 64° horizontal

Schwenk-/Neige-Bereich: 350°/58°

Infrarot-Ausleuchtung: (6 LEDs, 850 nm) bis 10 m im Innenbereich

Tag/Nacht-Umschaltung: automatischer IR-Filter

WLAN: 2,4 und 5 GHz, 802.11 b/g/n/a/ac/ax (wifi6)

Protokolle: WR100 sowie ONVIF 2.6 (Profil S)

Aufnahmemedium: microSDHC-/microSDXC-Karte (max. 256 GB, UHS-II, U2, A1, V6, nicht im Lieferumfang)

Max. Speicherkapazität (bei 256 GB): 50-100 Tage (abhängig von der Anzahl der Bewegungen und der Farbvielfalt des Bildes)

Lautsprecher/Mikrofon: eingebaut

Zugriffe: max. 3 Anwender gleichzeitig

Schutzart: IP20 (Innenbereich)

Abmessungen: Ø 80 x 122 mm

Verfügbare App „MeinKameraSystem“

iPhone/iPad: ab iOS 11.0

Android Smartphone/Tablet: ab 5.1

Internetverbindung: Up-/Download mind. 1,5 Mbps, Ping < 30 ms

- 3 MP Kamera für innen mit motorisierter Schwenk-Neige-Funktion
- Zur Deckenmontage oder zum Aufstellen geeignet
- Kamerabild kann zur flexiblen Anbringung um 180° gedreht und gespiegelt werden
- 6 einstellbare Preset-Positionen
- Verwendung autark oder als Zusatzkamera für das WR-System
- Verbindung über WLAN
- Einstellungen und Bedienung per App*
- Videoaufnahmen mit Ton auf microSD-Karte mit 2 Sekunden Voralarm (max. 256 GB, nicht im Lieferumfang)
- Ringspeicherfunktion vorhanden
- Live- und Aufnahmebilder über lokale Verbindung, WLAN oder Internet vom Smartphone/ Tablet aus sowie über Windows PC-Software
- Herunterladen von aufgenommenen Videos in 3 MP Auflösung über App oder über PC-Software (kein Browserzugriff)
- Automatische Aufnahme über Software-Bewegungserkennung: Pixeländerung in Erkennungsbereichen und/oder Erkennen menschlicher Formen bis 10 m
- Push-Benachrichtigung und Abspielen einer individuellen Audiodatei bei Bewegungserkennung
- Wechselsprech- und Sirenenfunktion über App
- Videokomprimierung optimiert Bandbreite und Speicherbedarf
- Privatsphärebereiche einstellbar

Lieferumfang WR120SN

- > Kamera mit Halterung
- > Steckernetzgerät mit USB-Ausgang inkl. 3 m USB- auf USB-C-Anschlusskabel
- > Befestigungsmaterial

Optionales Zubehör

microSD-Karte, 64, 128 bzw. 256 GB

SDKARTE 64GB Art.Nr. 27288

SDKARTE 128GB Art.Nr. 27290

SDKARTE 256GB Art.Nr. 27291

Kamera WR120SN

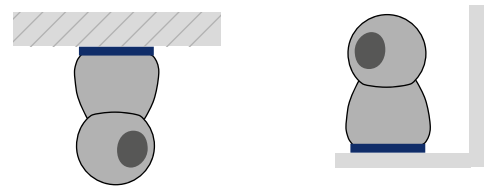
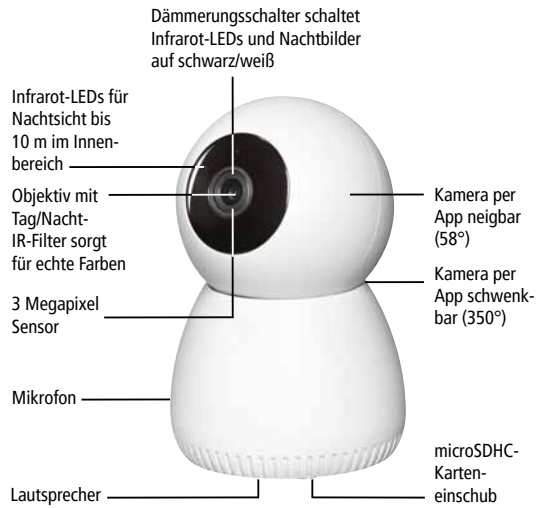

Halterung zur Deckenmontage bzw. zur Befestigung auf einem Regal mitgeliefert.

Einfacher Aufbau

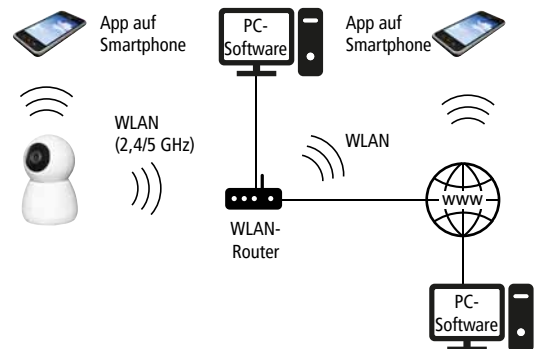

Live-Überwachung von überall

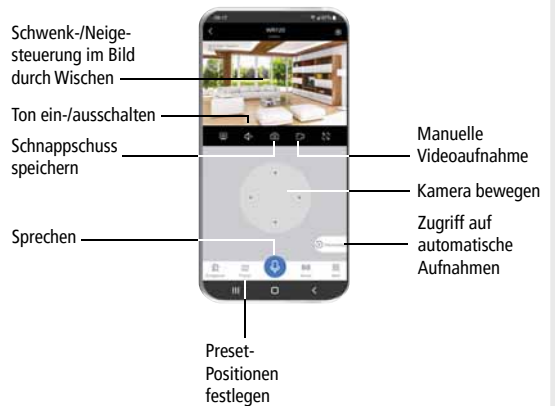

Video ansehen:



* App kostenlos erhältlich für iOS (App Store) und Android (Play Store, Google-Version). Keine Zusage eines Servicelevels.



LTE (4G) Überwachungskamera GK120B4G

LTE-KAMERA



GK120B4G

Art.Nr. 26700

TECHNISCHE DATEN

Betriebsspannung: 12 V DC (mitgeliefertes Steckernetzgerät)
Stromaufnahme: max. 600 mA
Bildauflösung: 2304 x 1296 Pixel (3 MP)
Aufnahmegeschwindigkeit: max. 15 Bilder/Sekunde
Lichtempfindlichkeit: 0,1 Lux (Farbe)/0,01 Lux (s/w)/0 Lux (mit IR)
Objektiv: 4 mm (horizontaler Erfassungswinkel 80°)
Ausleuchtung: 18 Dual-LEDs (Infrarot [850nm] bzw. Weißlicht, nur zur Bildaufnahme)
Weitsicht bei Dunkelheit: Infrarot-LED: bis 20 m, Weißlicht-LED: bis 10 m (250 Lumen)
Tag/Nacht-Umschaltung: automatischer IR-Filter
Aufnahmemedium: microSDHC-/microSDXC-Karte (max. 256 GB, UHS-II, U2, A1, V6, nicht im Lieferumfang)
ONVIF-Standard: 2.6 (Profil S)
Max. Speicherkapazität (bei 256 GB): 200-400 Stunden (abhängig von der Anzahl der Bewegungen und der Farbvielfalt des Bildes)
SIM-Karte: Nano-SIM, nicht im Lieferumfang (Vertragskarte mit eigener Rufnummer, PIN deaktiviert, Vodafone/O2, nicht Telekom**)
Mobiler Datenverbrauch (bei Zugriff): Mainstream 2 MB/min, Substream 1,5 MB/min
Mikrofon/Lautsprecher: eingebaut
Zugriffe: max. 3 Anwender gleichzeitig
Schutzart: IP66
Abmessungen: 72 x 58 x 99 mm
Verfügbare App „MeinKameraSystem“
 iPhone/iPad: ab iOS 11.0
 Android Smartphone/Tablet: ab 5.1

Anwendungsbeispiele:



- Videoüberwachung über 4G-Mobilfunk (passende SIM-Karte erforderlich, nicht im Lieferumfang), kein WLAN erforderlich
- Optimal geeignet zur Überwachung von Baustellen, Tierställen, Vereinsheimen, Geräteschuppen uvm. (12 V DC Stromversorgung erforderlich)
- Kamera mit 3 MP Auflösung für innen oder außen geeignet
- Infrarot- sowie automatische Weißlicht-Ausleuchtung bei Bewegung für farbige Aufnahmen bei Dunkelheit
- Push-Benachrichtigung und Abspielen einer individuellen Audiodatei bei Bewegungserkennung
- Wechselsprech- und Sirenenfunktion
- Einstellungen und Bedienung über App*
- Zugriff auch über Windows PC-Software möglich
- Automatische Aufnahme von Video und Ton auf einsetzbare microSD-Karte mit 2 Sekunden Voralarm (max. 256 GB, nicht im Lieferumfang)
- Ringspeicherfunktion vorhanden
- Automatische Aufnahme über Software-Bewegungserkennung: Pixeländerung in Erkennungsbereichen und/oder Erkennen menschlicher Formen bis 10 m
- Videokomprimierung optimiert Bandbreite und Speicherbedarf
- LAN-Verbindung auch möglich, ermöglicht Anschluss an einen Recorder WR105R oder WR105M
- Privatsphärebereiche einstellbar

Lieferumfang GK120B4G

- > Kamera mit Halterung und ca. 0,4 m Anschlusskabel für Netzgerät
- > Steckernetzgerät mit 2,90 m Anschlusskabel
- > Befestigungsmaterial

Optionales Zubehör

Antennen-Verlängerungskabel	
DWAK-3M	Art.Nr. 27902
DWAK-6M	Art.Nr. 27903
DC-Verlängerungskabel, 10 m	
DC10	Art.Nr. 32118
Anschlusskasten	
AK50	Art.Nr. 26607
AK208	Art.Nr. 29298
Unterputz-Netzgerät, 12 V DC 2 A	
ORBIT-12/2000V	Art.Nr. 32163
microSD-Karte, 64, 128 bzw. 256 GB	
SDKARTE 64GB	Art.Nr. 27288
SDKARTE 128GB	Art.Nr. 27290
SDKARTE 256GB	Art.Nr. 27291

LTE (4G) Überwachungskamera GK120B4G

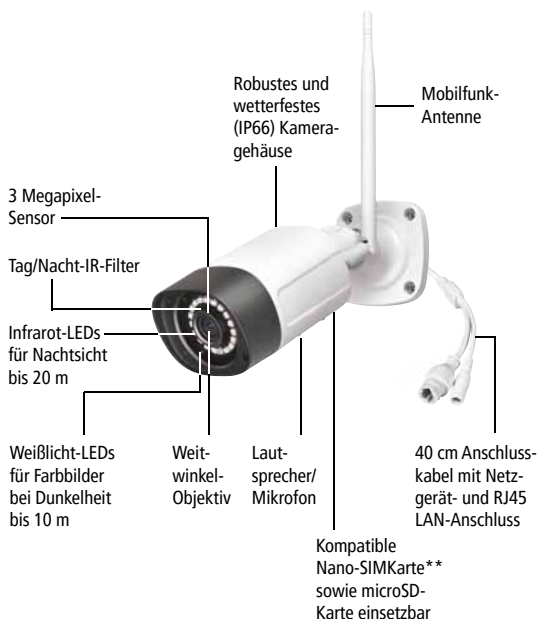

Deckenmontage



Live-Überwachung von überall

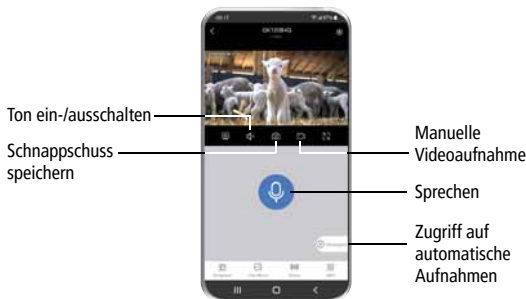

Einfacher Aufbau

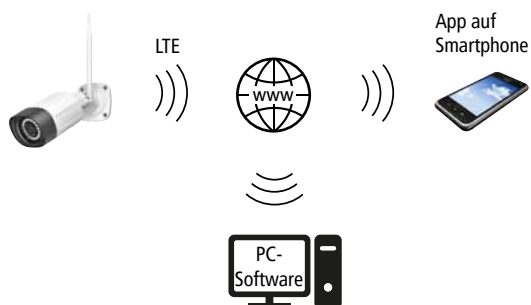

* App kostenlos erhältlich für iOS (App Store) und Android (Play Store, Google-Version). Keine Zusage eines Servicelevels.
 ** Passende SIM-Karte von Vodafone/ O2, nicht Telekom bzw. andere Provider, bei denen APN-Einstellungen erforderlich sind.

Video ansehen:



LTE (4G) Überwachungskamera mit Solarbetrieb GK10-SOLAR



GK10-SOLAR Art.Nr. 26701

TECHNISCHE DATEN

Ladespannung: 5 V (über USB-C)
Max. Leistungsaufnahme: 3 W
Bildauflösung: 2560 x 1440 Pixel (4 MP)
Aufnahmebildrate: max. 15 Bilder/Sekunde
Lichtempfindlichkeit: 6 Lux (Farbe)/ 2 Lux (s/w)/0 Lux (mit IR)
PIR-Bewegungsmelder: 10 m x 100°
Objektiv: 3,3 mm (horizontaler Erfassungswinkel 100°)
Ausleuchtung: 2 Dual-LEDs (Infrarot [850 nm] bzw. Weißlicht, nur zur Bildaufnahme)
Weitsicht bei Dunkelheit: Infrarot-LED: bis 15 m, Weißlicht-LED: bis 10 m (250 Lumen)
Tag/Nacht-Umschaltung: automatischer IR-Filter
Aufnahmemedium: microSDHC-/microSDXC-Karte (max. 256 GB, UHS-II, U2, A1, V6, nicht im Lieferumfang)
Max. Speicherkapazität (bei 256 GB): max. 50-100 Tage (abhängig von der Anzahl der Bewegungen und der Farbvielfalt des Bildes)
SIM-Karte: Nano-SIM, nicht im Lieferumfang (Vertragskarte mit eigener Rufnummer, PIN deaktiviert, Vodafone/O2, nicht Telekom**)
Mobiler Datenverbrauch (bei Zugriff): Mainstream 2 MB/min, Substream 1,5 MB/min
Mikrofon/Lautsprecher: eingebaut
Zugriffe: max. 3 Anwender gleichzeitig
Schutzart: IP66
Abmessungen: 68 x 68 x 127 mm (Kameragehäuse), 173 x 164 x 14 mm (Solarpanel)
Verfügbare App „MeinKameraSystem“
 iPhone/iPad: ab iOS 11.0
 Android Smartphone/Tablet: ab 5.1

Anwendungsbeispiele:



- Mit Solarpanel und Akku für flexiblen Einsatz
- Videoüberwachung über LTE (4G) Mobilfunk (kompatible Nano-SIM-Karte erforderlich, nicht im Lieferumfang), kein WLAN erforderlich
- Optimal geeignet zur Überwachung von Baustellen, Tierställen, Gartengrundstücken, Vereinsheimen, Geräteschuppen uvm.
- Kamera mit 4 MP Auflösung für innen oder außen geeignet, Solarpanel wird im Außenbereich montiert
- Infrarot- sowie automatische Weißlicht-Ausleuchtung bei Bewegung für farbige Aufnahmen bei Dunkelheit
- Push-Benachrichtigung und Abspielen einer individuellen Audiodatei bei Bewegungserkennung
- Wechselsprech- und Sirenenfunktion
- Einstellungen und Bedienung über App*
- Zugriff auch über Windows PC-Software möglich
- Automatische Aufnahme von Video und Ton auf einsetzbare microSD-Karte (max. 256 GB, nicht im Lieferumfang)
- Ringspeicherfunktion vorhanden
- Automatische Aufnahme über PIR-Bewegungsmelder und Software-Bewegungserkennung: Pixeländerung in Erkennungsbereichen oder Erkennen menschlicher Formen bis 10 m
- Mit 2 Sekunden Voralmaufnahme
- Videokomprimierung optimiert Bandbreite und Speicherbedarf
- Privatsphärebereiche einstellbar

Lieferumfang GK10-SOLAR

- > Kamera mit Halterung
- > Solarpanel mit Halterung und 2,8 m USB-auf USB-C-Ladekabel
- > Befestigungsmaterial

Optionales Zubehör

microSD-Karte, 64, 128 bzw. 256 GB	
SDKARTE 64GB	Art.Nr. 27288
SDKARTE 128GB	Art.Nr. 27290
SDKARTE 256GB	Art.Nr. 27291

LTE (4G) Überwachungskamera GK10-SOLAR

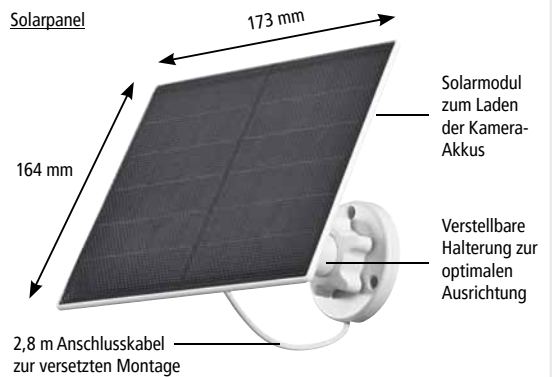

Live-Überwachung von überall



Einfacher Aufbau

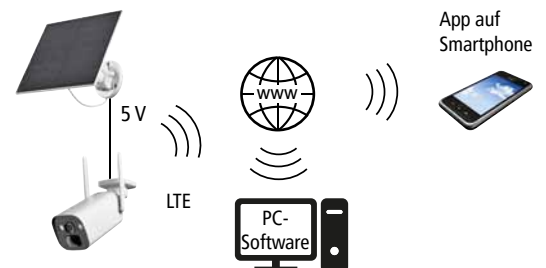

* App kostenlos erhältlich für iOS (App Store) und Android (Play Store, Google-Version). Keine Zusage eines Servicelevels.

** Passende SIM-Karte von Vodafone/ O2, nicht Telekom bzw. andere Provider, bei denen APN-Einstellungen erforderlich sind.



App-Überwachungskamera AC92



AC92 Art.Nr. 27330

TECHNISCHE DATEN

Betriebsspannung: 9-12 V DC (mitgeliefertes Netzgerät: 9 V/2 A)
Leistungsaufnahme: max. 13 W
Bildsensor: 4 MP, 1/3 Zoll CMOS
Bildauflösung: 2560 x 1440 Pixel
Aufnahmebildrate: max. 15 Bilder/Sekunde
Erfassungswinkel: ca. 100° horizontal
Lichtempfindlichkeit: 0,1 Lux (ohne IR-LED)
Ausleuchtung: Hochleistungs-Infrarot-LED, 6 Weißlicht-LEDs
Weitsicht bei Dunkelheit:
 Infrarot-LED: max. 15 m,
 Weißlicht-LED-Strahler: max. 25 m (500 Lumen, nur zur Bildaufnahme)
Tag/Nacht-Umschaltung: automatischer IR-Filter
Speicherkapazität: 64 GB (integriert, mit Ringspeicherfunktion)
Max. Speicherkapazität: 120-400 Stunden (abhängig von der Anzahl der Bewegungen und der Farbvielfalt des Bildes)
PIR-Bewegungsmelder: max. 6 m x 80°
Mikrofon und Lautsprecher: eingebaut
WLAN: 2,4 und 5 GHz, IEEE 802.11 a/b/g/n
Zugriffe: max. 3 Anwender gleichzeitig
Schutzart: IP65
Gehäuse-Abmessungen: 81 x 99 x 127 mm
Verfügbare App „MeineAppKamera2“
 iPhone/iPad: ab iOS 11.0
 Android Smartphone/Tablet: ab 6.0
Internetverbindung: Up-/Download mind. 2 Mbps, Ping < 30 ms

Anwendungsbeispiele:



- Kamera mit 4 MP Auflösung für innen oder außen geeignet
- Hochleistungs-Infrarot-LED für eine nächtliche Ausleuchtung bis 15 m
- Zuschaltbare Weißlicht-LED-Strahler für farbige Aufnahmen bei Nacht bei Bewegung, manuell oder nach Zeitplan aktivierbar
- Wechselsprech- und Sirenenfunktion
- Einstellungen und Bedienung per App* (kein Browserzugriff) über einen WLAN-Router (nicht im Lieferumfang) mit Internetverbindung
- Genaue Bewegungserfassung dank SMART PIR (PIR- und Software-Bewegungserkennung individuell ein- und ausschaltbar)
- Software-Bewegungserkennung über Pixeländerung oder Erkennung menschlicher Formen bis 15 m Entfernung
- Automatische Videoaufnahme und Push-Benachrichtigung bei Bewegung in einstellbaren Zeiträumen
- Automatische Aufnahme eines Schnappschusses bei Bewegung möglich (bei optionaler Nutzung eines kostenlosen Cloud-Services)
- Aufnahme von Video und Ton auf fest eingebauten 64 GB Speicher
- Ringspeicherfunktion vorhanden
- Mit 5 Sekunden Voralarmaufnahme
- Herunterladen von aufgenommenen Videos in 4 MP Auflösung auf Smartphone/Tablet möglich

Lieferumfang AC92

- > Kamera mit Halterung und ca. 3,20 m Anschlusskabel für Netzgerät
- > Steckernetzgerät
- > Befestigungsmaterial

Optionales Zubehör

Antennen-Verlängerungskabel	
DWAK-3M	Art.Nr. 27902
DWAK-6M	Art.Nr. 27903
DC-Verlängerungskabel, 10 m	
DC10	Art.Nr. 32118
Anschlusskasten	
AK208	Art.Nr. 29298
Unterputz-Netzgerät, 12 V DC 2 A	
ORBIT-12/2000V	Art.Nr. 32163

App-Kamera AC92

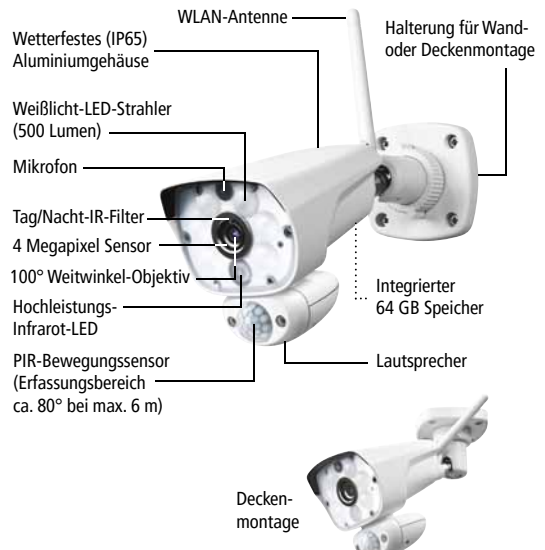

Live-Überwachung von überall



Zugriff auf Aufnahmen über App

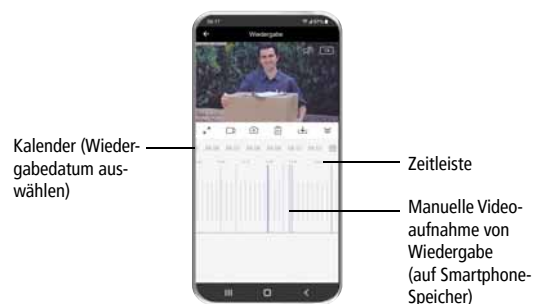

Einfacher Aufbau

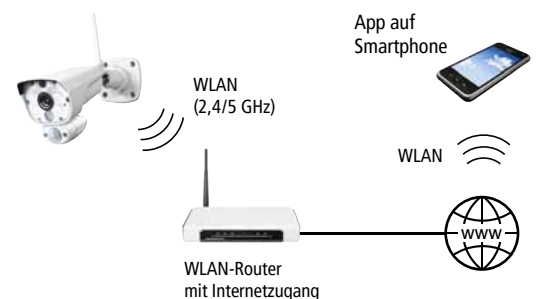

Video ansehen:



* App kostenlos erhältlich für iOS (App Store) und Android (Play Store, Google-Version). Keine Zusage eines Servicelevels.

App-Lichtkamera ACL15



- 4 MP
- WLAN
- LAN
- App

ACL15 Art.Nr. 27331

TECHNISCHE DATEN

Spannungsversorgung: 230 V, 50 Hz
Leistungsaufnahme: max. 13,8 W
Bildsensor: 4 MP, 1/3 Zoll CMOS
Bildaufösung: max. 2560 x 1440 Pixel
Aufnahmebildrate: max. 20 Bilder/Sekunde
Erfassungswinkel: ca. 120° horizontal
Neigungswinkel: + 25°/- 45°
Schwenkwinkel: + 20°/- 20°
Lichtempfindlichkeit: 1-3 Lux (ohne IR-LEDs)
Tag/Nacht-Umschaltung: automatischer IR-Filter
Infrarot-Ausleuchtung: 6 LEDs
Weitsicht bei Dunkelheit:
 Infrarot-LED: max. 10 m
 Weißlicht-LED-Strahler: max. 15 m
Weißlicht-LED-Beleuchtung:
 1250 Lumen (dimmbar)
 Farbtemperatur: warm-weiß 3000 K
 Leistungsaufnahme: max. 11,2 W
 Energieeffizienzklasse (A bis G): E
Lebensdauer LED-Modul: ca. 50.000 Std.
Mikrofon/Lautsprecher: eingebaut
WLAN: 2,4 GHz, IEEE 802.11 b/g/n
LAN: Ethernet (10/100 Base-T/Base-Tx)
Aufnahmemedium: microSD-Karte (UHS-I, U1, U2, V6, A1, max. 128 GB, nicht im Lieferumfang)
Max. Speicherkapazität (bei 128 GB): 150-200 Stunden (abhängig von der Anzahl der Bewegungen und der Farbvielfalt des Bildes)
Zugriffe: max. 3 Anwender gleichzeitig
Schutzart: IP66
Abmessungen:
 Ø 70 x 186 mm (Kameragehäuse),
 100 x 118 mm (Wandhalterung),
 157 mm (Gesamttiefe inkl. Wandhalterung)
Verfügbare Apps
iPhone/iPad: ab iOS 12.0
Android Smartphone/Tablet: ab v5.0
Internetverbindung: Up-/Download mind. 4 Mbps (Full HD), Ping < 30 ms

Anwendungsbeispiele:



- Kamera mit integrierter LED-Leuchte für den Außenbereich
- Kann dank 230 V eine bestehende Außenleuchte ersetzen
- Einstellungen und Bedienung per App* (kein Browserzugriff)
- Verbindung über LAN oder WLAN
- Bewegungserkennung über Software (Empfindlichkeit einstellbar und Teile des Bildes deaktivierbar)
- Intelligente Erkennung im Nahbereich: menschliche Formen, Tiere, Fahrzeuge
- Senden von Push-Benachrichtigungen/ E-Mails bei Bewegung möglich
- Aufnahme von Video und Ton auf microSD-Karte mit 2 Sekunden Voralarm (max. 128 GB, nicht im Lieferumfang, Kompatibilität beachten)
- Integriertes Mikrofon und Lautsprecher ermöglichen Wechselsprechen
- Über den Lautsprecher kann ein abschreckender Sirenton aktiviert werden
- Speicherung der Aufnahmen in 4 MP Auflösung mit Zeit- und Datumsangabe
- Ringspeicherfunktion vorhanden
- Betrachtung der Aufnahmen über App am Smartphone oder über microSD-Karte am PC
- Herunterladen von aufgenommenen Videos in bis zu 4 MP Auflösung auf Smartphone/ Tablet möglich
- Privatsphärebereiche einstellbar

Lieferumfang ACL15

- > Lichtkamera mit Wandhalterung
- > Befestigungsmaterial



Lichtkamera zur Wandmontage im Außenbereich

LED-Leuchte manuell, bei Bewegung oder nach Zeitplan schaltbar

Optionales Zubehör

microSD-Karte	
SDKARTE 64GB	Art.Nr. 27288
SDKARTE 128GB	Art.Nr. 27290

App-Lichtkamera ACL15



Überwachung von überall



Aufnahme auf microSD-Karte: Zugriff über App

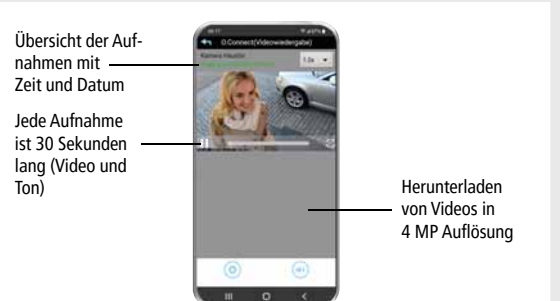

Einfacher Aufbau

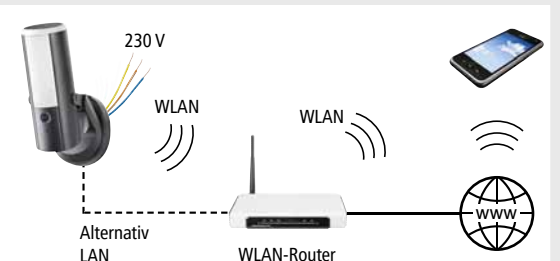

Video ansehen:



* App kostenlos erhältlich für iOS (App Store) und Android (Play Store, Google-Version). Keine Zusage eines Servicelevels.

Funk-Überwachungskameraset DW800 mit 10 Zoll Bildschirm

FUNK-KAMERA



DW800 SET Art.Nr. 27921

TECHNISCHE DATEN

Kamera DW800K

Betriebsspannung: 12 V DC (über mitgeliefertes Netzgerät)
Stromaufnahme: max. 540 mA
Funkfrequenz: 2,4 GHz
Funkreichweite: max. 150-200 m bei freier Sicht (abhängig von baulicher und Funkumgebung)
Bildauflösung: 2304 x 1296 Pixel (3 MP)
Erfassungswinkel: ca. 98° horizontal
Lichtempfindlichkeit: 0,1 Lux (Farbe)/ 0 Lux (mit IR)
Tag/Nacht-Umschaltung: automatischer IR-Filter
Ausleuchtung: 1 Hochleistungs-Infrarot-LED, 6 x Weißlicht-LED-Strahler
Weißlicht-LED-Strahler: 400 Lumen (nur zur Bildaufnahme)
Weitsicht bei Dunkelheit: max. 15 m (mit IR-Licht)/max. 25 m (mit Strahler)
Mikrofon/Lautsprecher: eingebaut
Schutzart: IP65
Gehäuseabmessungen: 81 x 99 x 127 mm

Empfänger DW800M

Betriebsspannung: 5 V DC (Netzgerät)
Stromaufnahme: max. 1650 mA
Lithium-Akku: 3,7 V, 2000 mAh
Funk-Kanäle: 8
Bildschirmdiagonale: 10 Zoll (25,4 cm)
Bildschirmauflösung: 1024 x 600 Pixel
Bildrate (bei 1 oder 2 aktivierten Kameras): 25 bis 30 Bilder/Sekunde
Aufnahmemedium: microSD-Karte (UHS-I oder U1, max. 512 GB, nicht im Lieferumfang)
Max. Speicherkapazität (bei 256 GB): 10 Tage (abhängig von der Anzahl der Bewegungen und der Farbvielfalt des Bildes)
WLAN: 2,4 GHz, 5 GHz IEEE 802.11 ac/b/n
Abmessungen: 265 x 158 x 31 mm

Verfügbare App „MeineAppKamera2“
 iPhone/iPad: ab iOS 11.0
 Android Smartphone/Tablet: ab 6.0
Internetverbindung: Up-/Download mind. 4 Mbps (Full HD), Ping < 30 ms

Lieferbar ab Sommer 2025

- Kamera mit 3 MP Auflösung für innen oder außen geeignet
- Empfänger mit 10 Zoll Touchscreen-Bildschirm
- Fernzugriff auch über App* (bei Anschluss an einen WLAN-Router per LAN oder WLAN)
- Hochleistungs-Infrarot-LED für eine nächtliche Ausleuchtung bis 15 m
- Zuschaltbare Weißlicht-LED-Strahler für eine Ausleuchtung bis 25 m, ermöglicht Farbbild bei Dunkelheit
- Genaue Bewegungserfassung dank SMART PIR (je nach eingestellter Empfindlichkeit sind PIR und/oder Software aktiviert)
- Bei Anschluss mehrerer Kameras Repeaterfunktion am Empfänger einstellbar (max. 2 in Reihe)
- Erkennung menschlicher Formen bis 15 m Entfernung
- Automatische Aufnahme und Push-Benachrichtigung bei Bewegung
- Wechselsprechfunktion und Strahlersteuerung auch von unterwegs per App
- Anmeldung von max. 8 Kameras am Empfänger
- Auswahl der Kanäle als Einzelbild-, Sequenz- oder geteilte Darstellung (2, 4, 6 oder 8 Bilder)
- Aufnahme mit Ringspeicherfunktion auf einsetzbare microSD-Karte (nicht mitgeliefert)

Lieferumfang DW800 SET

- > Kamera mit Antenne, Halterung und 3,80 m Anschlusskabel für Netzgerät
- > Befestigungsmaterial
- > Empfänger mit Bildschirm inkl. Lithiumakku
- > Steckernetzgeräte für Kamera und Empfänger

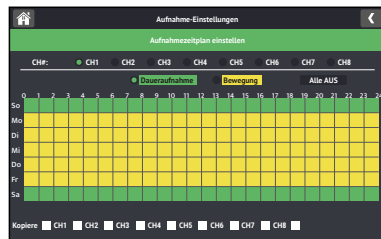

Tagesübersicht Aufnahmezeitplan: Zeitraum für jede Kamera individuell einstellbar

Optionales Zubehör

Zusatz-Funk-Überwachungskamera

DW800K Art.Nr. 27922

Antennen-Verlängerungskabel

DWAK-3M Art.Nr. 27902

DWAK-6M Art.Nr. 27903

Verlängerungskabel für Kamera-Netzgerät

VKD-6M Art.Nr. 27315

Unterputz-Netzgerät, 12 V DC 2 A

ORBIT-12/2000V Art.Nr. 32163

microSD-Karte

SDKARTE 64GB Art.Nr. 27288

SDKARTE 128GB Art.Nr. 27290

SDKARTE 256GB Art.Nr. 27291

Kamera DW800K

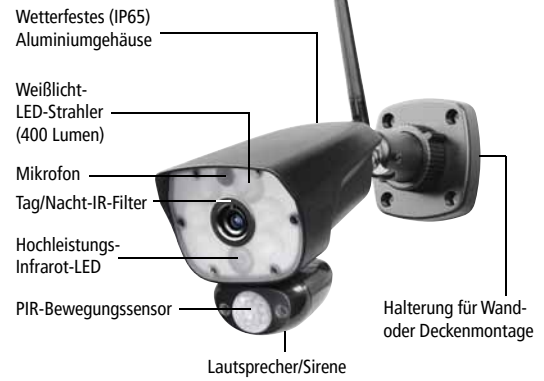

Empfänger mit Touch-Bildschirm DW800M



Übersichtliche Einstellungen mit Hilfe von Icons | 10 Zoll Touchscreen-Bildschirm (sichtbare Diagonale 25,4 cm)

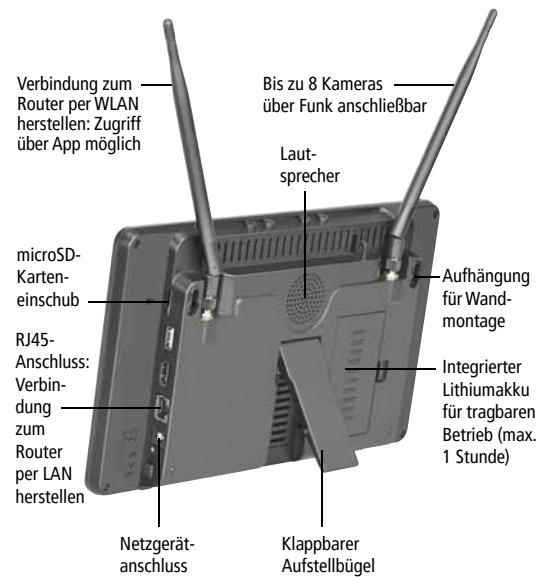

Einfacher Aufbau

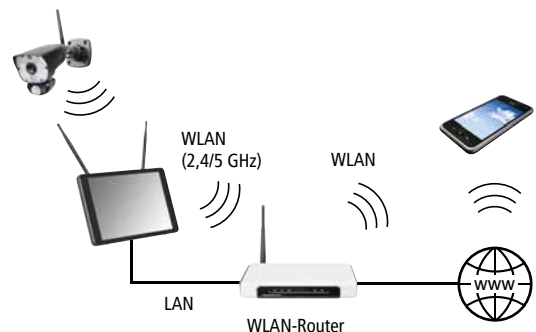

Video ansehen:



* App kostenlos erhältlich für iOS (App Store) und Android (Play Store, Google-Version). Keine Zusage eines Servicelevels.

TÜRSPRECHANLAGEN



Bei Tag und Nacht sehen, wer vor der Tür steht, bevor man sie öffnet. Bequem von überall im Haus oder von unterwegs mit Besuchern sprechen. Die Tür einfach über die Innenstation, das Smartphone oder von außen über RFID öffnen.

Video-Türsprechsysteme von INDEXA sorgen mit diesen und weiteren cleveren Funktionen für Komfort und Sicherheit an der Haustür.

Unser breites Sortiment reicht von einfachen verdrahteten und Funk-Lösungen für Einfamilienhäuser bis zu modernen Systemen für Mehrfamilienhäuser, Wohnkomplexe oder Firmengebäude.



IP-Türsprechsystem IP220

Das elegante IP-Video-Türsprechsystem IP220 ist für Ein- und Mehrfamilienhäuser geeignet. Dank PoE-Versorgung aller Komponenten und einfacher CAT-Verkabelung gestaltet sich die Installation besonders einfach.

Die moderne Türsprechstelle ist mit einem 5 Zoll Touch-Display ausgestattet, über das mehr als 200 Wohneinheiten hinterlegt und angewählt werden können. Über die Innenstation mit 7 Zoll Display können Videos verpasster Besucher gespeichert und Türgespräche einfach über App weitergeleitet werden.

Produktmerkmale:

- Systemeigenes IP-Protokoll zur einfachen Inbetriebnahme
- Wetterfeste Türsprechstelle mit Frontplatte aus Edelstahl und 5 Zoll LCD-Touch-Display zur Unter- bzw. Aufputzmontage
- Einfache Versorgung über INDEXA PoE-Switch
- Display-Hintergrund der Türsprechstelle einstellbar
- Individuelles Displaybild darstellbar (bei 1 bis 4 Ruftasten)
- Integrierte Super-Weitwinkelkamera mit Weißlicht-LEDs für Farbbilder bei Dunkelheit
- Optimale Ausrichtung der Kamera auf gewünschten Bildausschnitt
- Alphabetische Namenssortierung mit Suchfunktion
- Mit Türöffnerfunktion
- Türöffnersteuerung über RFID oder über Code am Touch-Display
- Verwaltung von Codes und Transpondern über Display
- Rufweiterleitung mit Bild-Darstellung über App
- Innenstation mit 7 Zoll Display, Touch-Bedienung, integriertem Speicher für Kurzvideos und WLAN-Funktion zur Netzwerkintegration und Rufweiterleitung
- Bis zu 32 IP-Türsprechstellen und bis zu 256 IP-Innenstationen integrierbar
- Bis zu vier kompatible Netzwerkkameras anschließbar (Livebild und manuelle Aufnahme)

Anschlussbeispiel

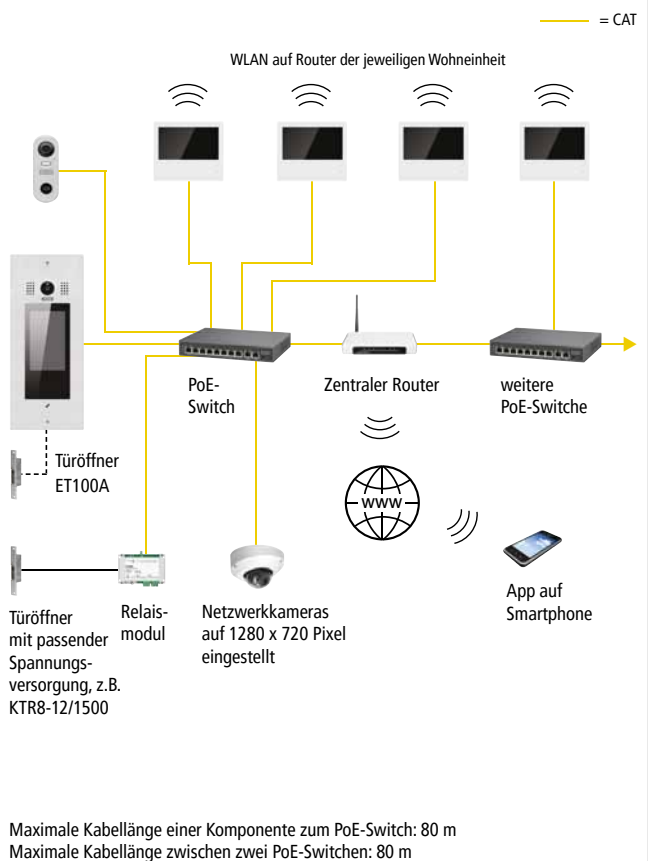

Video ansehen:



IP-Türsprechsystem IP220

Türsprechstelle IP220TU

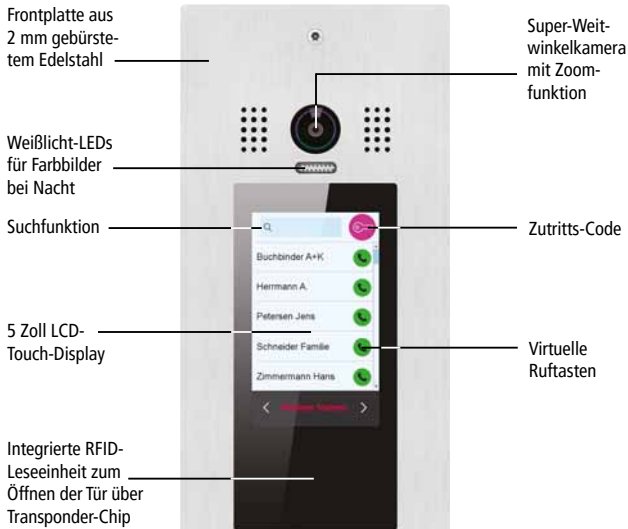

Alternativ Dunkelmodus einstellbar (automatische Umstellung bei Dunkelheit möglich)



Darstellung ab 6 Ruftasten



Alphabetische Namenssuche

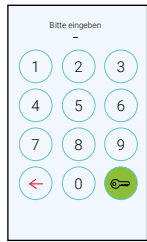

Codeeingabe für Türöffnung

Transponder-Chip mitgeliefert



Individuelles Design

Für Ein- bis Vierfamilienhäuser und Firmen kann das Display einfach individualisiert werden, z.B. mit Willkommensgruß oder Firmenlogo.

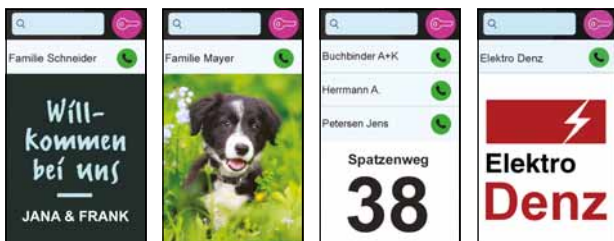

Innenstation IP220M2

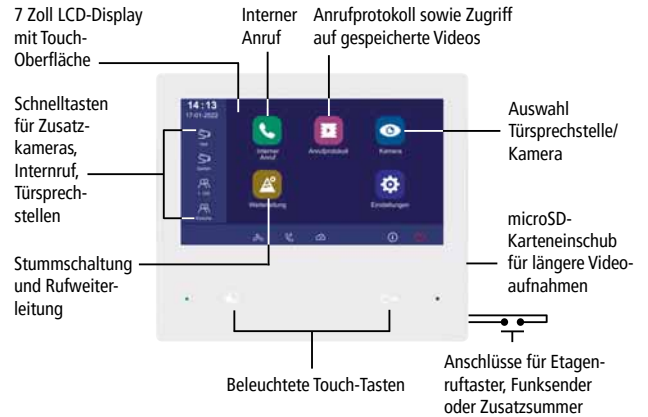

Anzeigeoptionen

Das Livebild einer Zusatzkamera kann bei Anruf als Bild im Bild dargestellt werden. Zur optischen Kontrolle können zudem bis zu vier Livebilder jederzeit aufgerufen und im Quad-Modus dargestellt werden.



Bild-in-Bild-Darstellung bei Anruf



Quad-Darstellung zur Kontrolle

Die Super-Weitwinkelkameras der Türsprechstellen IP220TU/TA erfassen einen Winkel von 170° – aus diesem kann für die optimale Ausrichtung ein 140°- Ausschnitt (links/Mitte/rechts) gewählt und an der Innenstation angezeigt werden.

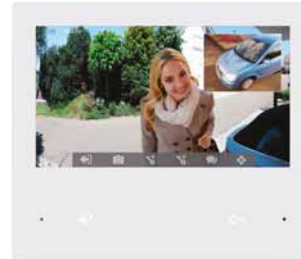
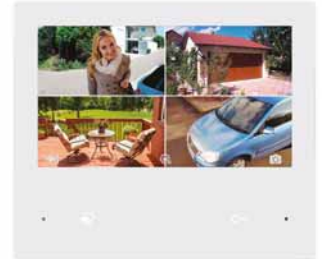
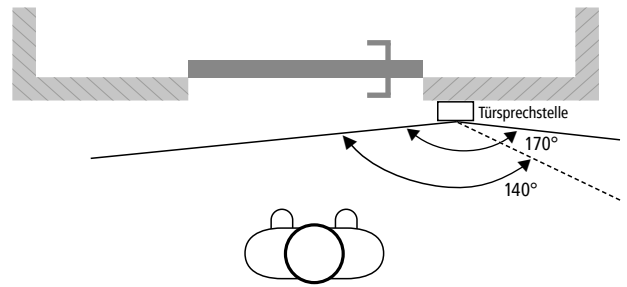

Sehen, sprechen und Tür öffnen per App*

Sind die Bewohner nicht anwesend, kann das Türgespräch automatisch über App weitergeleitet werden. In der App wird das Videobild angezeigt und es kann mit dem Besucher gesprochen sowie die Tür geöffnet werden. Die Verbindung wird über einen externen App-Server aufgebaut.



* App kostenlos erhältlich für iOS (App Store) und Android (Play Store, Google-Version). Die App ist nicht Teil des Produkts, keine Zusage eines Servicelevels.

Komponentenübersicht IP-Türsprechsystem IP220

Diese Seite dient als Hilfestellung für die Planung des IP-Türsprechsystems IP220 und zur Auswahl der passenden Komponenten.

Türsprechstellen



IP220TU
Art.Nr. 28302
Türsprechstelle
Unterputz



IP220TA
Art.Nr. 28301
Türsprechstelle
Aufputz



IP220T1
Art.Nr. 28303
Türsprechstelle
Aufputz

Ohne RFID. Anmeldung über Menü der Innenstation. Nicht kompatibel mit IP220R2.

Zubehör für Türsprechstellen



VT200TAG1
Art.Nr. 28365
Transponder-Chip
Im Schlüsselanhänger-Format.



9000TAG6
Art.Nr. 35557
Transponder-Chip
Im Schlüsselanhänger-Format, robust mit Edelstahl-Rahmen.



9000CARD
Art.Nr. 35550
RFID-Transponderkarte
Im Scheckkartenformat.



IP220R2
Art.Nr. 28307
Relaismodul
Wird empfohlen zum Anschluss von elektrischen Türöffnern (manipulations-sicher). Nicht für IP220T1 geeignet.



KTR8-12/1500
Art.Nr. 32126
Klingel-Transformator
8/12 V AC/DC, 18 VA.

Alternativ Trafo passend zum Türöffner.

Innenstation



IP220M2
Art.Nr. 28309
Innenstation



IP220H
Art.Nr. 28306
Hörer
Zum Anschluss direkt neben der Innenstation.



Anwendungsbeispiel

Zubehör für Innenstation



FD21
Art.Nr. 34117
Zusatzgong
Inkl. Funk-Sender



VT200SM2
Art.Nr. 28377
Tischhalterung
Für Video-Innenstation.

Erforderliches Zubehör



NWS44
Art.Nr. 29090
PoE-Switch
4 PoE-Ports



NWS83
Art.Nr. 29089
PoE-Switch
8 PoE-Ports



NWS241
Art.Nr. 29092
PoE-Switch
24 PoE-Ports



NWI01
Art.Nr. 29080
PoE-Injector



NWPL01-POE
Art.Nr. 29098
Powerline
Ethernet Adapter
Mit PoE

Zubehör

TECHNISCHE DATEN

Türsprechstelle IP220TU/TA/T1

Betriebsspannung:
PoE 802.3af
Leistungsaufnahme:
max. 5,1 W (IP220TU/TA),
max. 2,5 W (IP220T1)
Montage:
Unterputz (IP220TU)
bzw. Aufputz (IP220TA/T1)
Weißlicht-LED-
Ausleuchtung: bis 0,8 m

Kamera-Erfassungswinkel:
170° horizontal, 140°
Bildausschnitt (links/Mitte/
rechts) wählbar (IP220TU/
TA), 140° fix (IP220T1), 85°
vertikal (IP220TU/TA/T1)
Display: 5 Zoll LCD (nur bei
IP220TU/TA)
Spannung für Türöffner 1:
12 V DC, max. 250 mA, über
PoE-Versorgung

**Potentialfreies Relais für
Türöffner 1 (IP220TU/TA/
T1) und Türöffner 2 (nur
bei IP220TU/TA):**
24 V AC/DC, max. 1 A
Leseeinheit: integriert bei
IP220TU/TA
Türöffnerzeit: einstellbar
1- 99 Sekunden
Schutzart: IP54
(IP44 bei IP220T1)

Schlagfestigkeit: IK08
(IP220TU/TA)
Montagehöhe (Kamera):
1,5 m
Abmessungen:
133 x 316 x 2 mm
(Frontplatte IP220TU)
105 x 275 x 40 mm
(Unterputzkasten IP220TU)
110 x 282 x 29 mm
(IP220TA)
60 x 160 x 31 mm (IP220T1)

Innenstation IP220M2

Betriebsspannung:
PoE 802.3af
Leistungsaufnahme: 3,5 W
Bildschirmdiagonale:
7 Zoll (17,6 cm)
Bildschirmauflösung:
1024 x 600 Pixel
Anzahl Klingeltöne: 20
WLAN: 2,4 GHz 802.11 b/g/n
(für Rufweiterleitung)
Abmessungen:
185 x 160 x 18 mm



Video-Türsprechsystem mit 2-Draht-Bus-Technik VT200

Das Video-Türsprechsystem VT200 mit einfacher 2-Draht-Bus-Technik kann für Ein- und Mehrfamilienhäuser eingesetzt werden.

Zur Besucherkommunikation sind Audio- sowie Video-Innenstationen mit 7 Zoll Display erhältlich. Das System ermöglicht die automatische Rufweiterleitung über App.

Für Ein- und Zweifamilienhäuser stehen verschiedene Sets zur Verfügung. Für Mehrfamilienhäuser kann das System individuell zusammengestellt werden.

Produktmerkmale:

- Schnelle und einfache Installation dank 2-Draht-Bus-Technik
- Einfache Zuordnung der Innenstation zur Ruftaste über DIP-Schalter
- Elegante Edelstahl-Türsprechstellen mit 1 bis 4 Ruftasten
- Türsprechstelle mit Touch-Display für bis zu 16 Wohneinheiten
- Integrierte Super-Weitwinkelkamera mit Weißlicht-LEDs und Zoomfunktion
- Mit Türöffnerfunktion
- Integrierte RFID-Leseinheit für berührungslose Zutrittskontrolle (RFID-Transponder mitgeliefert)
- Video-Innenstationen mit 7 Zoll Display und Touch-Bedienung zur Wandmontage (Halterung mitgeliefert)
- Komfort-Innenstation mit WLAN-Funktion zur Netzwerkintegration (für Rufweiterleitung auf Smartphone-App und Anschluss von Netzwerkkameras), integriertem Speicher für Kurzvideos und zusätzlichen Klingeltönen
- Bis zu 3 Innenstationen pro Ruftaste
- Erweiterbar auf max. 4 Türsprechstellen



Anschlussbeispiel

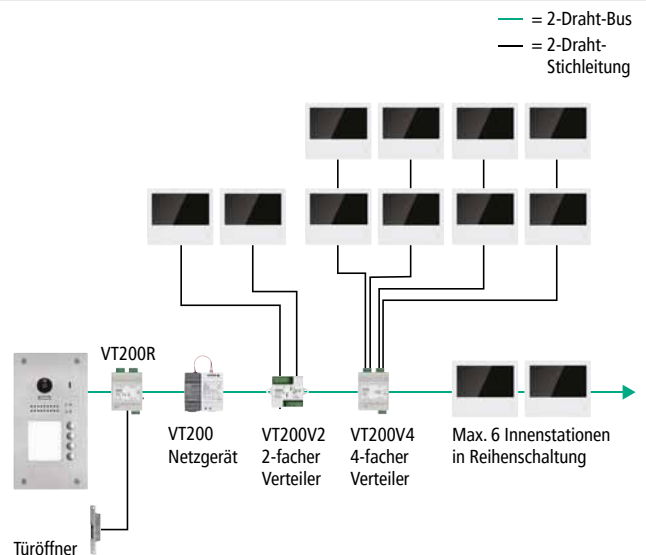

Max. 3 Innenstationen pro Ruftaste, davon max. 1x Modell VT200MW2.

Anrufweiterleitung über WLAN und Router der jeweiligen Wohnung

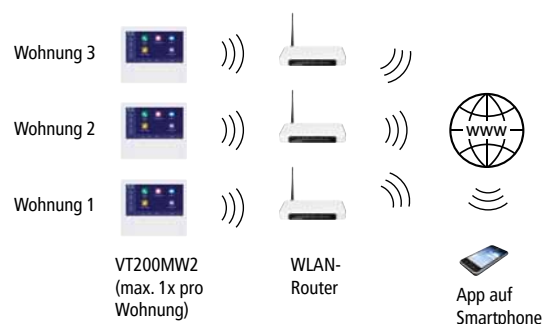

Video ansehen:



Video-Türsprechsystem mit 2-Draht-Bus-Technik VT200

Türsprechstelle VT200TU2

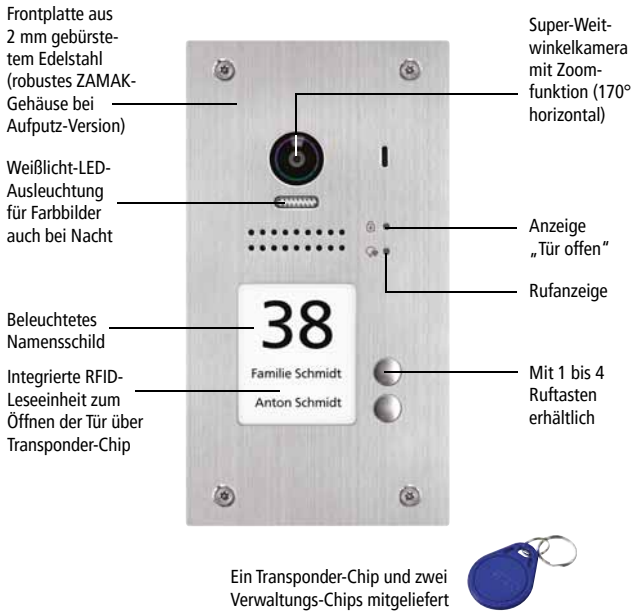

Türsprechstelle VT200TUT

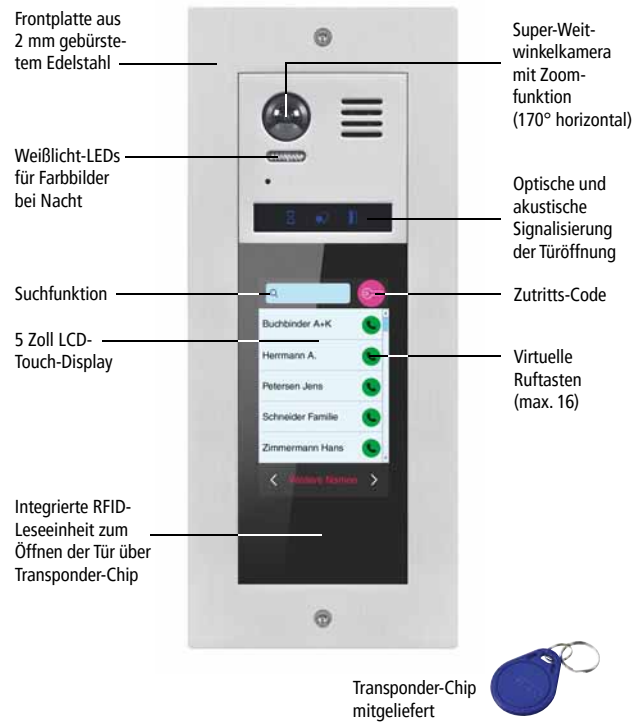

Touch-Innenstation VT200MB2

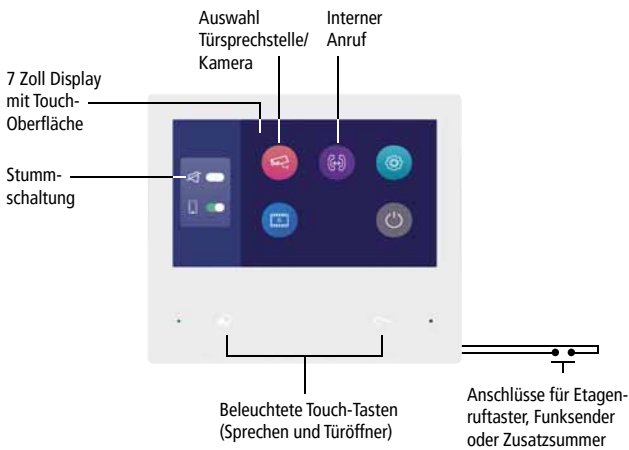

Alternativ Dunkelmodus einstellbar



Einfache Einstellung sowie Verwaltung von Codes und Transpondern über Display

Touch-Komfort-Innenstation VT200MW2 (max. 1x pro Ruf Taste)

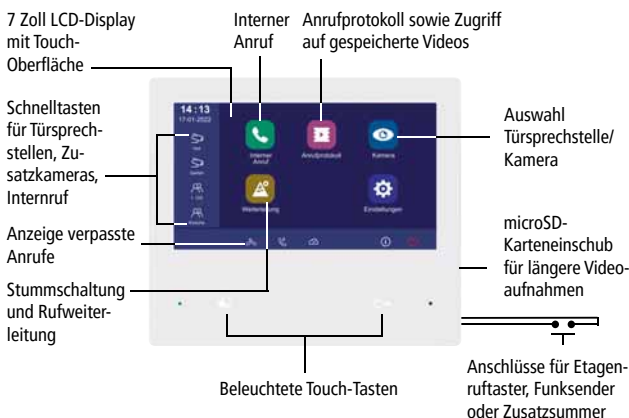

Darstellung ab 6 Ruf Tasten



Alphabetische Namenssuche

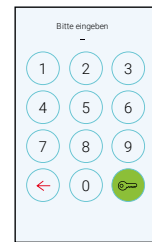

Codeeingabe für Türöffnung

Individuelles Design

Für Ein- bis Vierfamilienhäuser und Firmen kann das Display einfach individualisiert werden, z.B. mit Willkommensgruß oder Firmenlogo.

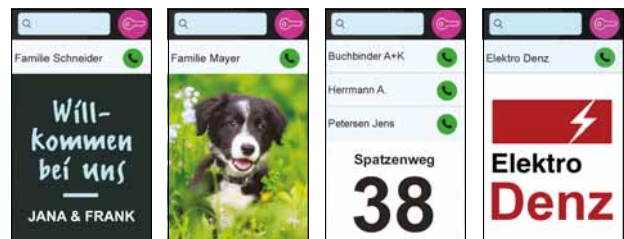

Pro Wohneinheit insgesamt bis zu 3 Innenstationen möglich (3 x VT200MB2 oder 1 x VT200MW2 + 2 x VT200MB2)

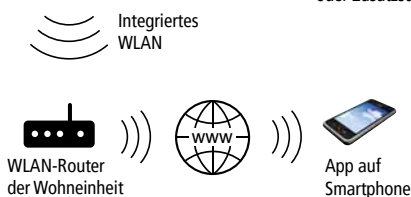

Video-Türsprechsystem mit 2-Draht-Bus-Technik VT200

Anschluss von Zusatzkameras

Bis zu vier kompatible Kameras können in das System integriert werden (nur mit VT200MW2). Zugriff nur auf Kameras im eigenen Netzwerk.

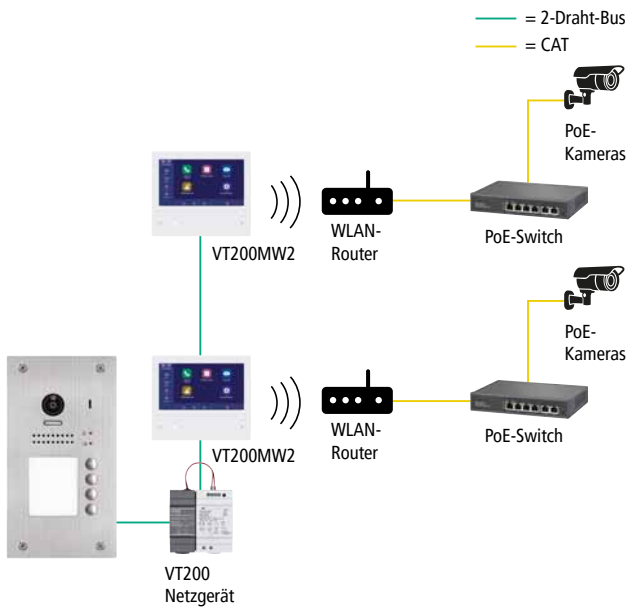

Türöffnersteuerung über Relaismodul

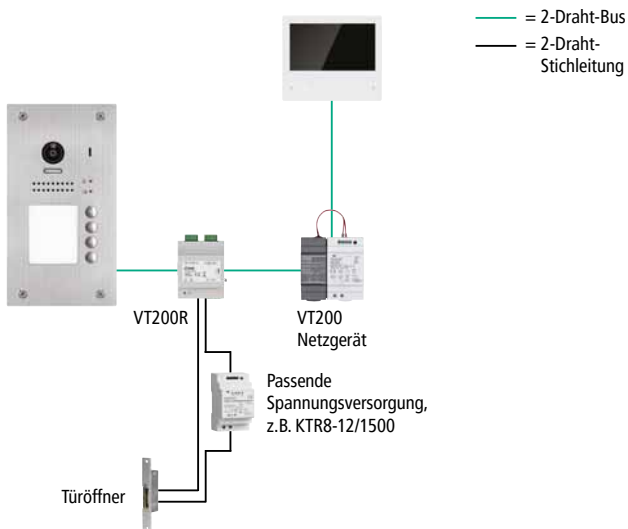

Anschluss weiterer Türsprechstellen (insgesamt max. 4 möglich)

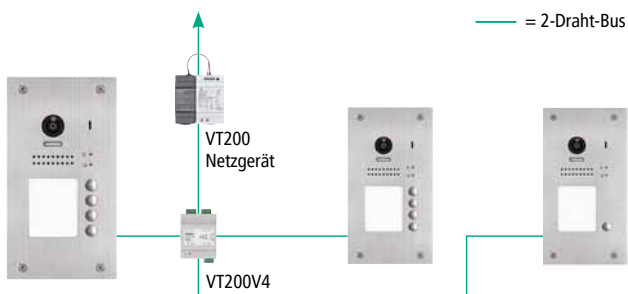

Anschluss über 2-Draht-Verbindung

Kabeltyp	Leiterdurchmesser	Max. Leitungslänge vom Netzgerät:	
		zur Türsprechstelle	zur Innenstation
I-Y(St)Y	0,8 mm	40 m	60 m
I-Y(St)Y	0,6 mm	30 m	40 m
CAT 5/6/7 AWG24	0,5 mm	20 m	25 m
YR**	0,8 mm	20 m	25 m

** Wegen ungeschirmter Leitungen können Störungen durch Einstrahlungen nicht vermieden werden.

Auswählbarer Bildausschnitt

An der Video-Türsprechstelle kann der gewünschte Bildausschnitt eingestellt werden (Panorama oder Detail links/Mitte/rechts). Abb.: VT200MB2

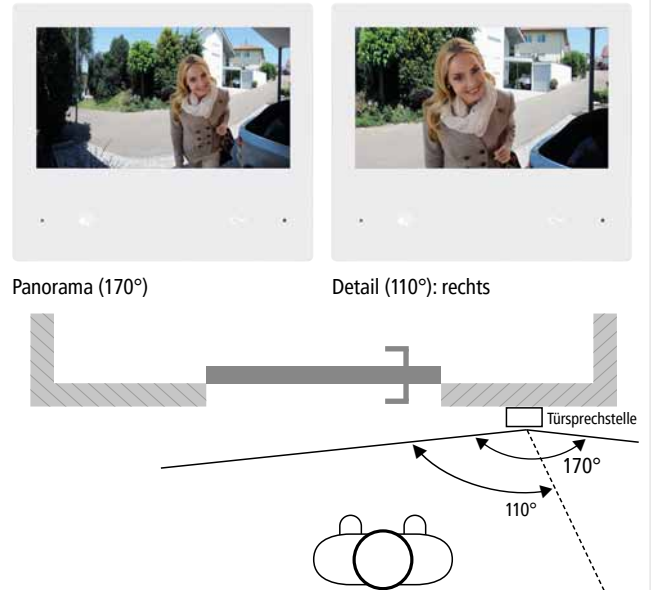

Sehen, sprechen und Tür öffnen per App*

Sind die Bewohner nicht anwesend, kann das Türgespräch automatisch über App weitergeleitet werden (nur über VT200MW2). In der App wird das Videobild angezeigt und es kann mit dem Besucher gesprochen sowie die Tür geöffnet werden. Die Verbindung wird über einen externen App-Server aufgebaut.



* App kostenlos erhältlich für iOS (App Store) und Android (Play Store, Google-Version). Die App ist nicht Teil des Produkts, keine Zusage eines Servicelevels.

Große Auswahl an Türsprechstellen

Im System sind bis zu vier Türsprechstellen kombinierbar. Verschiedene Bauformen sind erhältlich. Diese ermöglichen bis zu 2, 4 bzw. 16 Ruf-tasten.



Türsprechstelle zur Aufputzmontage für bis zu vier Wohneinheiten.



Türsprechstelle zur Unterputzmontage für bis zu vier Wohneinheiten.



Türsprechstelle mit Touch-Display für bis zu 16 Wohneinheiten.



Extrabreite Türsprechstelle zur Unterputzmontage für bis zu 2 Wohneinheiten.

Video-Türsprechsystem VT200 Sets

Einfamilienhaus

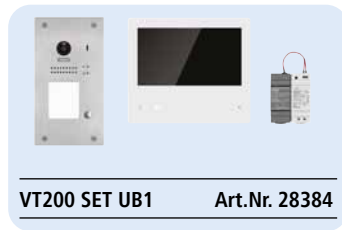

VT200 SET UB1 Art.Nr. 28384

- VT200TU1 zur Unterputzmontage
- Innenstation VT200MB2
- Netzgerät VT200NG2

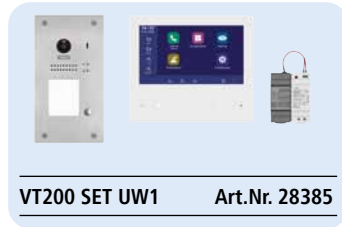

VT200 SET UW1 Art.Nr. 28385

- VT200TU1 zur Unterputzmontage
- Komfort-Innenstation VT200MW2
- Netzgerät VT200NG2

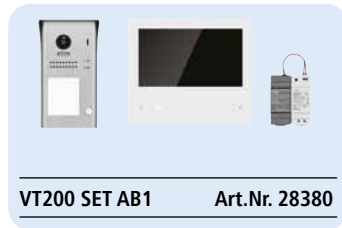

VT200 SET AB1 Art.Nr. 28380

- VT200TA1 zur Aufputzmontage
- Innenstation VT200MB2
- Netzgerät VT200NG2

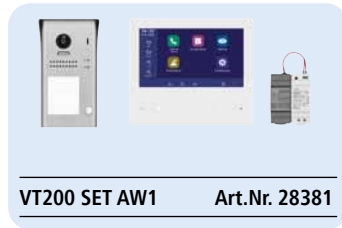

VT200 SET AW1 Art.Nr. 28381

- VT200TA1 zur Aufputzmontage
- Komfort-Innenstation VT200MW2
- Netzgerät VT200NG2

Zweifamilienhaus

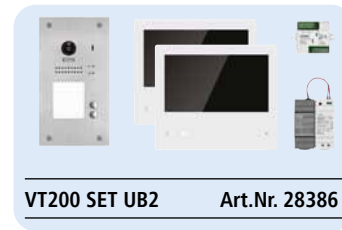

VT200 SET UB2 Art.Nr. 28386

- VT200TU2 zur Unterputzmontage
- 2 x Innenstation VT200MB2
- Netzgerät VT200NG2
- Verteiler VT200V2



VT200 SET UW2 Art.Nr. 28387

- VT200TU2 zur Unterputzmontage
- 2 x Komfort-Innenstation VT200MW2
- Netzgerät VT200NG2
- Verteiler VT200V2

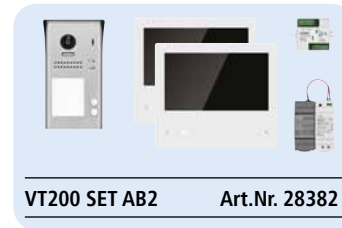

VT200 SET AB2 Art.Nr. 28382

- VT200TA2 zur Aufputzmontage
- 2 x Innenstation VT200MB2
- Netzgerät VT200NG2
- Verteiler VT200V2

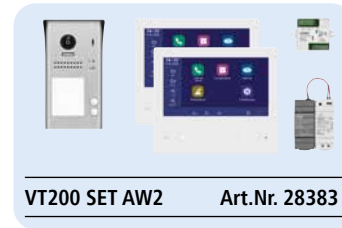

VT200 SET AW2 Art.Nr. 28383

- VT200TA2 zur Aufputzmontage
- 2 x Komfort-Innenstation VT200MW2
- Netzgerät VT200NG2
- Verteiler VT200V2

2-DRAHT-TECHNIK

Übersicht Set-Inhalt

	TSS	MB2	MW2	NG2	V2	TAG1
UB1	●	1		●		●
UB2	●	2		●	●	●
AB1	●	1		●		●
AB2	●	2		●	●	●
UW1	●		1	●		●
UW2	●		2	●	●	●
AW1	●		1	●		●
AW2	●		2	●	●	●

TSS = Abkürzung
Türsprechstelle

Mögliche Erweiterungen für jedes Set

- Transponder-Chip VT200TAG1: bis zu 319 weitere Transponder
- Relaismodul VT200R: 1 Relaismodul für die bauseitige und manipulationssichere Türöffnung (zzgl. passende Spannungsversorgung, z.B. Trafo KTR8-12/1500)
- Innenstationen: 2 weitere Innenstationen VT200MB2 (VT200MW2 nur bei „B“-Sets möglich, jedoch max. 1 x pro Ruftaste)
- Bei insgesamt 4 Innenstationen: VT200V4 erforderlich
- Türsprechstellen: 1 weitere Türsprechstelle (nur bei max. 1 Innenstation pro Ruftaste, VT200V4 erforderlich)

Für andere Kombinationen kann das System mit Hilfe der Komponentenübersicht (siehe Seite 47) individuell zusammengestellt werden.

TECHNISCHE DATEN

Video-Türsprechstelle VT200TU/TUB/TA

Betriebsspannung:
24-29 V DC über Systemnetzgerät

Leistungsaufnahme:
max. 3 W

Montage:
Unterputz (VT200TU) bzw. Aufputz (VT200TA)

Kamera-Erfassungswinkel:
170° horizontal, 85° vertikal

Infrarot-Ausleuchtung:
Weißlicht-LEDs, bis 0,8 m

Anschluss für Türöffner:
12 V DC, max. 250 mA über Busversorgung oder über Relais mit externer Versorgung (24 V AC/DC, max. 1 A)

Türöffnerzeit:
einstellbar 1- 99 Sekunden

Schutzart: IP44

Schlagfestigkeit: IK08

Montagehöhe (Kamera):
1,5 m

Abmessungen:
90 x 176 x 26 mm (VT200TA)
120 x 220 x 2 mm (Frontplatte VT200TU),
104 x 208 x 42 mm (Unterputzkasten VT200TU/TUB)
172 x 226 x 2 mm (Frontplatte VT200TUB)

Video-Innenstation VT200MB2/MW2

Betriebsspannung:
24-29 V DC über Systemnetzgerät

Leistungsaufnahme:
max. 5 W (VT200MB2) bzw. 8,2 W (VT200MW2)

Bildschirmdiagonale:
7 Zoll (17,6 cm)

Bildschirmauflösung:
800 x 480 Pixel (VT200MB2) bzw. 1024 x 600 Pixel (VT200MW2)

Anzahl Klingeltöne:
9 (VT200MB2) bzw. 20 (VT200MW2)

Abmessungen:
185 x 160 x 18 mm

Video-Türsprechstelle VT200TUT

Betriebsspannung:
24-29 V DC über Systemnetzgerät

Leistungsaufnahme:
max. 9 W

Montage: Unterputz

Kamera-Erfassungswinkel:
170° horizontal, 85° vertikal

Infrarot-Ausleuchtung:
Weißlicht-LEDs, bis 0,8 m

Beleuchtetes LCD-Display:
800 x 480 Pixel

Anschluss für Türöffner:
12 V DC, max. 250 mA über Busversorgung oder über Relais mit externer Versorgung (24 V AC/DC, max. 1 A)

Türöffnerzeit:
einstellbar 1- 99 Sekunden

Schutzart: IP54

Schlagfestigkeit: IK08

Montagehöhe (Kamera):
1,5 m

Abmessungen:
133 x 316 x 2 mm (Frontplatte)
115 x 294 x 50 mm (mitgelieferter Unterputzkasten)

Video-Türsprechstelle VT200TAT

Montage: Aufputz

Abmessungen:
138 x 319 x 47 mm

Weitere technische Daten wie VT200TUT

Komponentenübersicht Video-Türsprechsystem VT200

Diese Seite dient als Hilfestellung für die Planung des Türsprechsystems VT200 und zur Auswahl der passenden Komponenten.

Türsprechstellen (max. 4 pro System)

Zur Unterputzmontage



VT200TU1
Art.Nr. 28336
Türsprechstelle
Mit 1 Ruftaste



VT200TU2
Art.Nr. 28337
Türsprechstelle
Mit 2 Ruftasten



VT200TU3
Art.Nr. 28338
Türsprechstelle
Mit 3 Ruftasten



VT200TU4
Art.Nr. 28339
Türsprechstelle
Mit 4 Ruftasten



VT200TUB1
Art.Nr. 28344
Extrabreite
Türsprechstelle
Mit 1 Ruftaste



VT200TUB2
Art.Nr. 28345
Extrabreite
Türsprechstelle
Mit 2 Ruftasten



VT200TUT
Art.Nr. 28349
Türsprechstelle
mit LCD-Touchdisplay
Für 1 bis 16 Wohneinheiten

Zur Aufputzmontage



VT200TA1
Art.Nr. 28331
Türsprechstelle
Mit 1 Ruftaste



VT200TA2
Art.Nr. 28332
Türsprechstelle
Mit 2 Ruftasten



VT200TA3
Art.Nr. 28333
Türsprechstelle
Mit 3 Ruftasten



VT200TA4
Art.Nr. 28334
Türsprechstelle
Mit 4 Ruftasten



VT200TAT
Art.Nr. 28354
Türsprechstelle mit
LCD-Touchdisplay
Für 1 bis 16 Wohneinheiten



VT200TAG1
Art.Nr. 28365
Transponder-Chip
Max. 320 Chips
pro System.

Zubehör für Türsprechstellen

Innenstationen (max. 3 pro Ruftaste, VT200MW2 nur 1x)

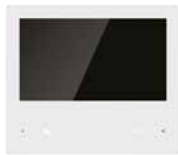

VT200MB2
Art.Nr. 28355
Touch-Innenstation



VT200MW2
Art.Nr. 28356
Touch-Komfort-
Innenstation
Mit WLAN-Funktion



VT200L
Art.Nr. 28353
Audio-Innenstation/
Zusatzgong
Mit Freisprechfunktion



FD21
Art.Nr. 34117
Zusatzgong
Inkl. Funk-Sender



VT200SM2
Art.Nr. 28377
Tischhalterung
Für Video-Innenstation
VT200MB2 und VT200MW2.

Zubehör für Innenstation

Zubehör



VT200NG3
Art.Nr. 28379
System-Netzgerät
für Systeme mit
max. 8 Ruftasten,
10 Innenstationen,
2 Türsprechstellen.
Bestehend aus
Spannungskoppler
mit Bus-Anschluss
und Netzteil, beides
in REG-Gehäuse zur
Hutschienenmontage
(5 TE).



VT200NG4
Art.Nr. 28389
System-Netzgerät
für Systeme mit
max. 16 Ruftasten,
16 Innenstationen,
4 Türsprechstellen.
Bestehend aus
Spannungskoppler
mit Bus-Anschluss
und Netzteil, beides
in REG-Gehäuse zur
Hutschienenmontage
(6 TE).



VT200V2
Art.Nr. 28361
2-facher Verteiler
Ermöglicht Verteilung
auf 2 Stichleitungen
für je eine
Innenstation. Bei
Zweifamilienhaus-
Sets beige packt.



VT200V4
Art.Nr. 28362
4-facher Verteiler
in REG-Gehäuse
Ermöglicht Verteilung
auf 4 Stichleitungen
für je bis zu 2 In-
nenstationen. Auch
erforderlich bei An-
schluss von mehr als
einer Türsprechstelle
im System.



VT200R
Art.Nr. 28363
REG-Relaismodul
Zur potentialfreien
manipulations sicheren
Schaltung von Türöffnern.
Reagiert auch auf RFID-
Transponder zum Türöffnen.
Passende Spannungs-
versorgung notwendig,
z.B. KTR8-12/1500.



KTR8-12/1500
Art.Nr. 32126
Klingel-Transformator
8/12 V AC/DC, 18 VA.
Alternativ Trafo passend
zum Türöffner.

Zubehör für bauseitigen Türöffner

Video-Türsprechanlage VT38



VT38 SET

Art.Nr. 28210

TECHNISCHE DATEN

Türsprechstelle VT38T

Betriebsspannung: von der Innenstation

Leistungsaufnahme: max. 3 W

Kamera-Bildsensor: CMOS, 700 TV-Linien

Kamera-Bildwinkel: 118° horizontal, 97° vertikal

Ausleuchtung: 4 weiße LEDs, Reichweite ca. 0,8 m

Türöffner-Anschluss: 12 V DC, max. 500 mA

Verbindungskabel: 4 x 0,8 mm, max. 100 m Länge zur am weitesten entfernten Innenstation

Schutzart: IP44

Montagehöhe (Kamera): 1,5 m

Abmessungen: 88 x 130 x 24 mm

Video-Innenstation VT38M

Betriebsspannung: 15 V DC

Leistungsaufnahme: 7 W (Betrieb), 1 W (Ruhe)

Display: 7 Zoll TFT LCD Farbe

Sichtbare Diagonale: 175 mm

Display-Auflösung: 800 x 480 Pixel

Klingelton: max. 78 dB(A)/1 m (Lautstärke einstellbar)

Anzahl Klingeltöne: 7

Türöffneranschluss: 12 V DC, max. 500 mA

Schutzart: IP20

Abmessungen: 210 x 116 x 26 mm

- Klingel-, Sprech- und Videoanlage für Einfamilienhäuser
- Außenstation in klassischem Design mit robustem Aluminiumgehäuse zur Aufputzmontage geeignet
- Weitwinkel-Farbkamera der Außenstation kann jederzeit zur optischen Kontrolle eingeschaltet werden
- Ein elektrischer 12 V DC Türöffner (nicht im Lieferumfang) kann direkt an der Türsprechstelle oder an der Hauptinnenstation angeschlossen werden
- Steckbare Anschlussadern für leichte Installation
- Das Set ist durch 3 x Zusatzinnenstation VT38M oder VT38A pro Ruftaste sowie 1 x Zusatz-Türsprechstelle VT38T erweiterbar
- Interne Verbindung bei mehreren Innenstationen: Anruf, Mithören, Durchsagen, Weiterleiten von Türgesprächen
- 7 wählbare Klingeltöne mit einstellbarer Lautstärke, zuteilbar für Tür 1, Tür 2 und internen Anruf
- Erweiterbar durch analoge Überwachungskameras

Lieferumfang VT38 SET

- > Innenstation (inkl. Wandhalterung)
- > Türsprechstelle mit einer Ruftaste
- > Steckernetzgerät mit ca. 1,1 m Kabel
- > Verlängerungskabel für Netzgerät 1,8 m
- > Anschlussadern mit freien Enden

Türsprechstelle

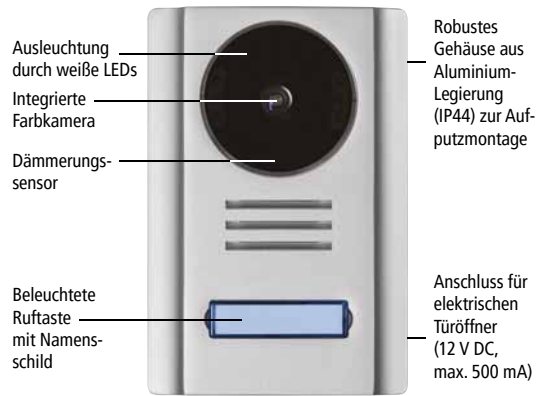

Anschluss-Schema

Bis zu 3 Innenstationen pro Haupt-Innenstation

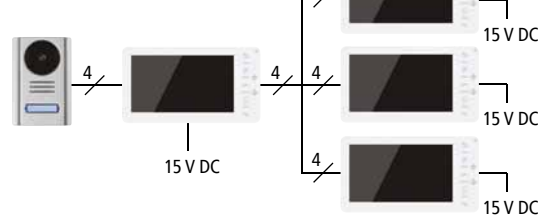

Bis zu 2 Türsprechstellen pro Haupt-Innenstation

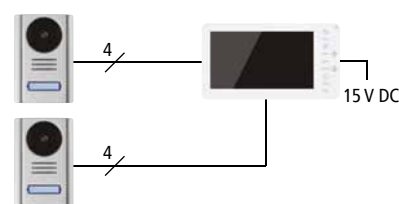

Erweiterbar durch PAL-Überwachungskameras

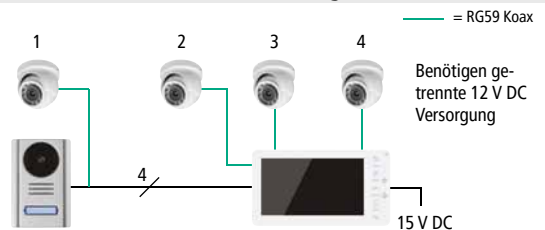

1. Abgesetzte Türkamera
 2. Kamera anstelle der zweiten Türsprechstelle
 - 3 + 4. Zwei weitere Kameras pro Innenstation
- Benötigen getrennte 12 V DC Versorgung
- Automatische Abschaltung nach
- 2 Minuten (1 + 2)
 - 8 Stunden (3 + 4)
- Drahtlose Kameraverbindung über DF110 SET möglich

Optionales Zubehör

Zusatz-Innenstation VT38M

VT38M Art.Nr. 28212

Zusatz-Audio-Innenstation VT38A

VT38A Art.Nr. 28213

Hutschienentrafo, 2 A

HDR3015 Art.Nr. 32223

Hutschienentrafo, 4 A

HDR6015 Art.Nr. 32221

Zusatz-Türsprechstelle VT38T

VT38T Art.Nr. 28214

Elektrischer Türöffner

ET100A Art.Nr. 37009



Video ansehen:



Funk-Video-Türsprechanlage DVT67 und DVT60



DVT67 SET Art.Nr. 27093



DVT60 SET Art.Nr. 27096
DVT60/2 SET (o. Abbildung) Art.Nr. 27097

TECHNISCHE DATEN

Türsprechstelle DVT60T

Betriebsspannung: 9-12 V DC über 2 Stück LR14(C) 1,5 V Batterien (Netzgerät und Batterien nicht im Lieferumfang)

Stromaufnahme:
max. 200 mA (bei 12 V DC),
max. 500 mA (bei 2 x LR14(C) 1,5 V)

Funkreichweite: max. 15 m im Gebäude, abhängig von baulicher und Funkumgebung

Erfassungswinkel: 96° horizontal, 53° vertikal (wählbarer Bildausschnitt)

Kamera-Bildsensor: ¼ Zoll CMOS-Farbe

Kamera-Bildauflösung: 640 x 480 Pixel

Ausleuchtung: 6 weiße LEDs, bei Dunkelheit bis 0,8 m

Sendefrequenz: 2,4 GHz

Türöffnerrelais: Wechsler, Schaltleistung max. 1 A bei bis zu 15 V AC/DC (Schaltdauer einstellbar zwischen 1 und 9 Sekunden)

Relais zur Signalsteuerung: Schließer, Schaltleistung max. 1 A/15 V AC/DC (Schaltdauer ca. 3 Sekunden, Aktivierung nur über obere Ruftaste bei DVT60/2 SET)

Schutzart: IP55

Abmessungen: 104 x 165 x 50 mm

7 Zoll Innenstation DVT67M

Betriebsspannung: 12 V DC (über mitgeliefertes Netzgerät)

Bildschirmdiagonale: 7 Zoll (17,6 cm)

Display-Auflösung: 800 x 480 Pixel

Klingelton: drei wählbare Melodien (Dauer und Lautstärke wählbar)

Integrierter Bildspeicher: Ringspeicher, max. 75 Schnappschüsse

Aufnahmemedium: microSD-Karte für Videoaufnahme (Klasse 4 oder Klasse 10, max. 32 GB, nicht im Lieferumfang)

Abmessungen: 214 x 150 x 20 mm

Mobilteil DVT60M

Betriebsspannung: Lithium-Akku 3,7 V, 1100 mAh, Ladung über Ladestation (Netzgerät mitgeliefert)

Bildschirmdiagonale: 2,4 Zoll (6,1 cm)

Display-Auflösung: 240 x 320 Pixel

Klingelton: drei wählbare Melodien (Dauer und Lautstärke wählbar)

Integrierter Bildspeicher: Ringspeicher, max. 100 Schnappschüsse

Abmessungen: 53 x 187 x 26 mm

- Sets für Ein- oder Zweifamilienhäuser erhältlich
- Wetterfeste Türsprechstelle mit Namensschild und Schutzhaube
- Integrierte Farbkamera mit nächtlicher Ausleuchtung durch weiße LEDs
- Innenstation mit 7 Zoll Display und Touch-Tasten oder handliches Mobilteil mit Ladestation
- Bei Klingeln erscheint das Kamerabild auf dem Display und ein Schnappschuss wird aufgenommen
- microSD-Karte für die Aufnahme von Videosequenzen einsetzbar in Innenstation DVT67M
- Anschluss für einen elektrischen Türöffner und/oder Gong vorhanden
- Digitale Funkübertragung für störungsfreie Bilder und Abhörsicherheit
- Jedes Set kann mit einer zusätzlichen Innenstation (DVT67M und/oder DVT60M) je Ruftaste erweitert werden

Lieferumfang DVT67 SET

- > Türsprechstelle mit einer Ruftaste
- > Schutzhaube
- > 7 Zoll Innenstation mit Standfuß
- > Netzgerät mit Verlängerungskabel für Innenstation

Lieferumfang DVT60 SET

- > Türsprechstelle mit einer Ruftaste
- > Schutzhaube
- > Mobilteil inkl. Lithium-Akku
- > Ladestation mit Netzgerät

Lieferumfang DVT60/2 SET

- > Türsprechstelle mit zwei Ruftasten
- > Schutzhaube
- > 2 x Mobilteil inkl. Lithium-Akku
- > 2 x Ladestation mit Netzgerät

Optionales Zubehör

Winkelhalterung für die 45° Eckmontage der Türsprechstelle

DVT40WH Art.Nr. 27083

Zusatz-Innenstation

DVT67M Art.Nr. 27088

Lithiumakku für DVT67M

AKKU-DVT67M Art.Nr. 27095

Zusatz-Mobilteil mit Ladestation

DVT60M Art.Nr. 27098

SD-Karte, 32 GB, für DVT67M

SDKARTE 32GB Art.Nr. 27285

Stecker-Netzgerät für Türsprechstelle

NG1000 Art.Nr. 32107

Unterputz-Netzgerät für Türsprechstelle

ORBIT-12/2000V Art.Nr. 32163

Hutschienen-Netzteil für Türsprechstelle

HDR1512 Art.Nr. 32224

Türsprechstelle DVT60T



Innenstation DVT67M

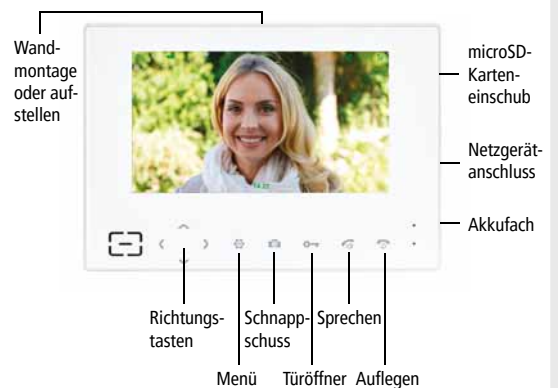

Mobilteil DVT60M

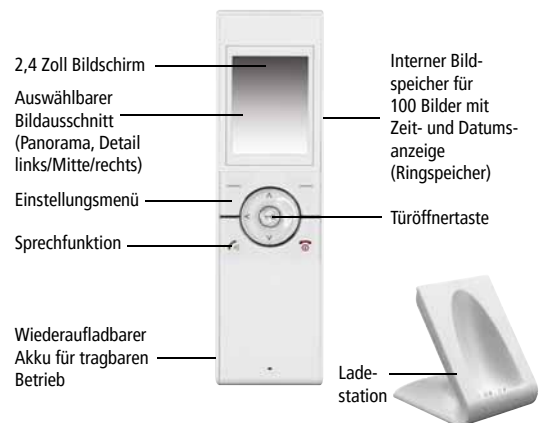

Einfache Anbringung

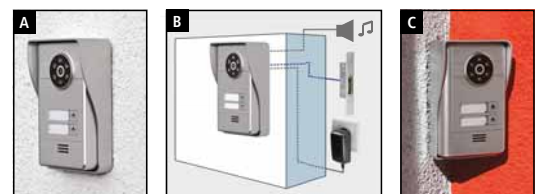

- Türsprechstelle für Batteriebetrieb geeignet
- Bei Netzgerätbetrieb kann ein elektrischer Türöffner (12 V, max. 1 A) und/oder ein externer Signalgeber (z.B. ein Gong) angesteuert werden. Bei DVT60/2 SET ist der externe Signalgeber nur über die obere Ruftaste ansteuerbar.
- Türsprechstelle mit Winkelhalterung zur Montage links oder rechts geeignet

Video ansehen:





Vor Gefahren wie Einbrüchen, Überfällen, Bränden oder technischen Störungen warnen – rechtzeitig vor Ort und in der Ferne. Das SYSTEM 9000 sorgt für ein Gefühl von Sicherheit und bietet dabei ein enormes Maß an Flexibilität. So können individuelle Kundenwünsche einfach realisiert werden.

Werfen Sie auch einen Blick auf unsere universell einsetzbaren Wähl- und Steuergeräte sowie unsere Lösungen zur Zutrittskontrolle.

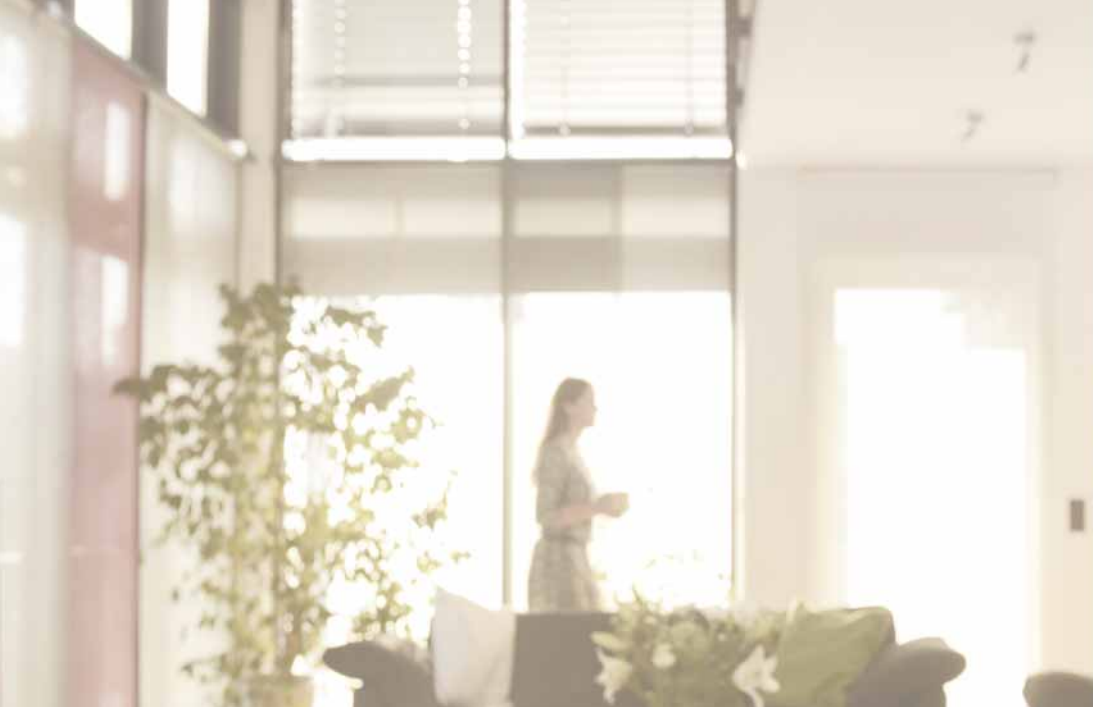

Funk-Bus-Hybrid-Alarmanlage System 9000

LAN App

Die Alarmanlage System 9000 vereint maximalen Bedienkomfort mit einem hohen Sicherheitsanspruch. Das System warnt zuverlässig vor Gefahren wie Einbrüchen, Bränden oder Wasseraustritt und kann im Alarmfall Notrufe absetzen.

Der modulare Aufbau des Systems ermöglicht die Integration von Funk-, Bus- oder herkömmlichen verdrahteten Meldern – oder eine Kombination aus diesen Techniken.

Produktmerkmale:

- Flexibles Alarmsystem für kleine bis mittlere Privat- und Gewerbeobjekte
- Hohes Sicherheitsniveau nach europäischer Norm EN 50131 Grad 2
- Verschlüsseltes und wechselndes Funksignal im 868 MHz Frequenzband
- 50 Funk- oder Bus-Adressen für über 200 Melderkontakte
- Einfache und intuitive Bedienung über Bedienteil mit RFID-Leser, Fernbedienung oder App
- Alarm vor Ort, über Anruf, SMS, E-Mail oder Push-Nachricht
- Bis zu 50 Benutzer möglich
- 4 Bereiche individuell (un-/teil)scharf schaltbar
- Smart Home Anbindung über KNX möglich
- Aufschaltung an bis zu 4 Alarmempfangsstellen möglich
- Zentrale standardmäßig mit LAN-Verbindung

Zertifiziert
EN 50131
Grad 2

Verwendungsbeispiele

Objekttypen	Anwendung	Steuerung
Neubau	Einbruch	App
Altbau	Gefahren	50 Benutzer
Privat	Störung	4 Bereiche
Gewerbe	KNX	RFID
Installation		
Funk		
Bus		
Hybrid		
50 Adressen		

Hilfreiche Anwendungs- und Installationsbeispiele, Tipps und Tricks finden Sie in unserem Partnerbereich.



Video ansehen:



Dieses Produkt enthält Software, die von der University of California, Berkeley und Beitragsleistenden entwickelt wurde.

Funk-Bus-Hybrid-Alarmanlage System 9000

Einfache und sichere Bedienung

- Bedienteil mit 4-zeiligem programmierbarem LCD-Display
- Vier Bereiche können individuell festgelegt werden und sind unabhängig voneinander schaltbar
- Tasten zeigen durch Aufleuchten in Ampelfarben an, welcher Bereich aktuell scharf, teilscharf oder unscharf geschaltet ist
- Bedienteil zeigt detaillierte Informationen an und informiert beispielsweise beim Scharfschalten darüber, dass noch ein Fenster oder eine Tür geöffnet ist
- Die Bedienung des Systems ist über die Tastatur am Bedienteil, über den mitgelieferten Transponder, eine intuitiv steuerbare Fernbedienung oder per App möglich
- Bis zu 50 Benutzer können das System steuern

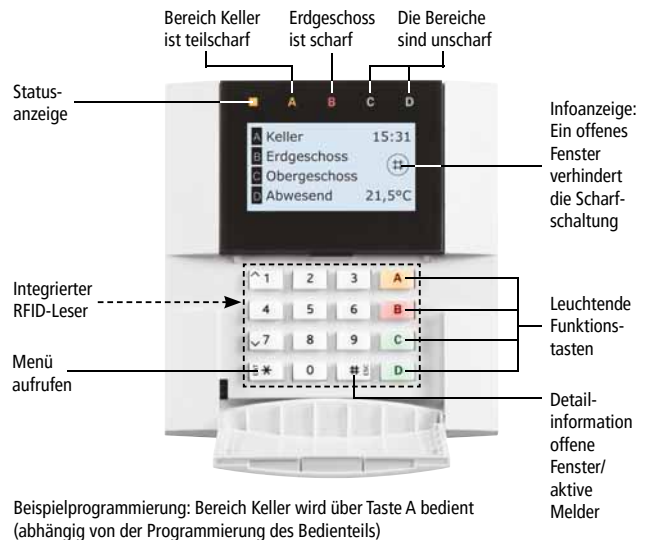

Die Zentrale: Herz des Systems

Die Alarmzentrale ist die Basis des System 9000 und ermöglicht ein hohes Maß an Flexibilität. Die Programmierung erfolgt über eine spezielle Software:

- Detailliertes Auslesen von Ereignissen
- Anzeige der Funkqualität und des Batteriestands aller Funkkomponenten sowie etwaiger Störsignale
- Messen und Konfigurieren des Widerstands der an den Bus verdrahteten Meldelinien
- Konfigurieren der Bereiche, Melderreaktionen, Melderabhängigkeiten, Wenn-Dann-Szenarien und Benutzerprofile



Fernwartung über Software möglich

INDEXA Partnerbereich:



Hinweis: Die Software „N-Link“, die zur Programmierung und Inbetriebnahme einer System 9000 Zentrale benötigt wird, steht qualifizierten Installationsbetriebern nach Registrierung bei INDEXA zur Verfügung.

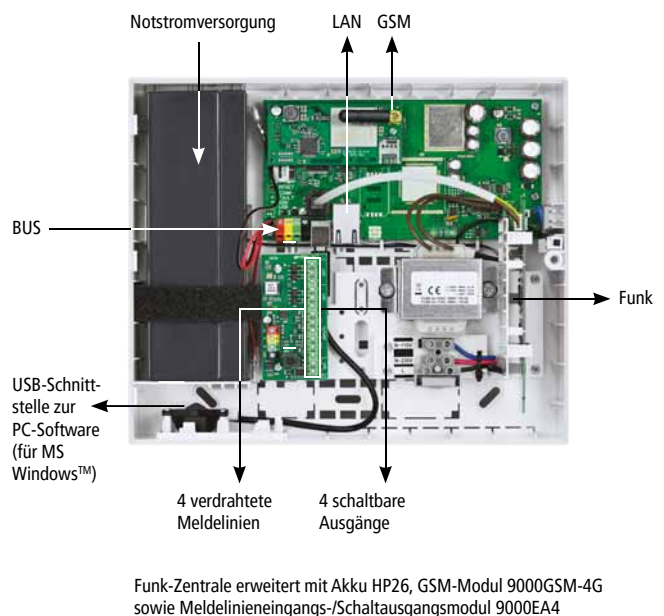

Bedienung aus der Ferne über App*

Das System 9000 lässt sich einfach über die App **MeinAlarmSystem** mit dem Smartphone oder Tablet bedienen. So kann auch aus der Ferne sicher auf das Alarmsystem zugegriffen werden.

Die Grundfunktionen der App sind kostenfrei nutzbar.

Für noch mehr Komfort können erweiterte Funktionen aktiviert werden (2,49 €/Monat inkl. MwSt. pro registrierter Anlage, die ersten 30 Tage sind zum Testen kostenlos).

Grundfunktion (kostenfrei)

- Scharf/teilscharf/unscharf schalten
- Statusanzeige der Bereiche einsehen
- Push-/E-Mail-Nachrichten erhalten
- Weitere Benutzer freigeben und Zugriffsrechte verwalten
- Benutzercodes ändern



Erweiterte Funktion (kostenpflichtig)

- Steuerung über das visualisierte Bedienteil
- Meldungen auch per SMS erhalten
- Schaltausgänge schalten/deren Status einsehen
- Fotos von Bewegungsmelderkameras einsehen
- Ereignisverlauf der letzten drei Monate einsehen
- Komponenteneinstellungen
- Temperaturanzeige mit Verlauf sowie Benachrichtigung bei Über-/Unterschreiten eines definierbaren Werts

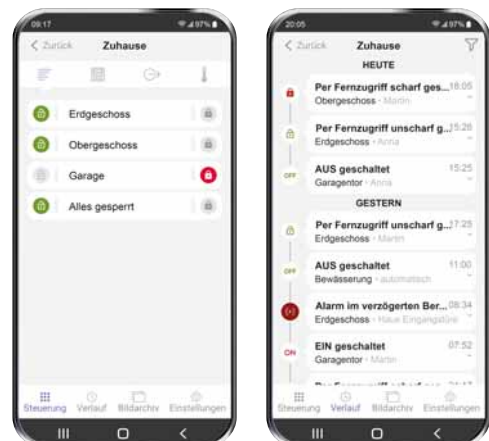

* App erhältlich für iOS (App Store) und Android (Play Store, Google-Version).

Funk-Bus-Hybrid-Alarmanlage System 9000

Sichere Alarmierung

- Alarm vor Ort über Sirenen: vertreibt Einbrecher und informiert Nachbarn sowie Rettungskräfte
- Alarm in der Ferne über App, SMS, Anruf, E-Mail oder einen Wachdienst
- KNX-Anbindung zur Steuerung von KNX-Anwendungen bei Systemzuständen
- Schaltausgänge zur Steuerung elektrischer Geräte im und rund um das Objekt (z.B. Beleuchtung, Rollläden...)

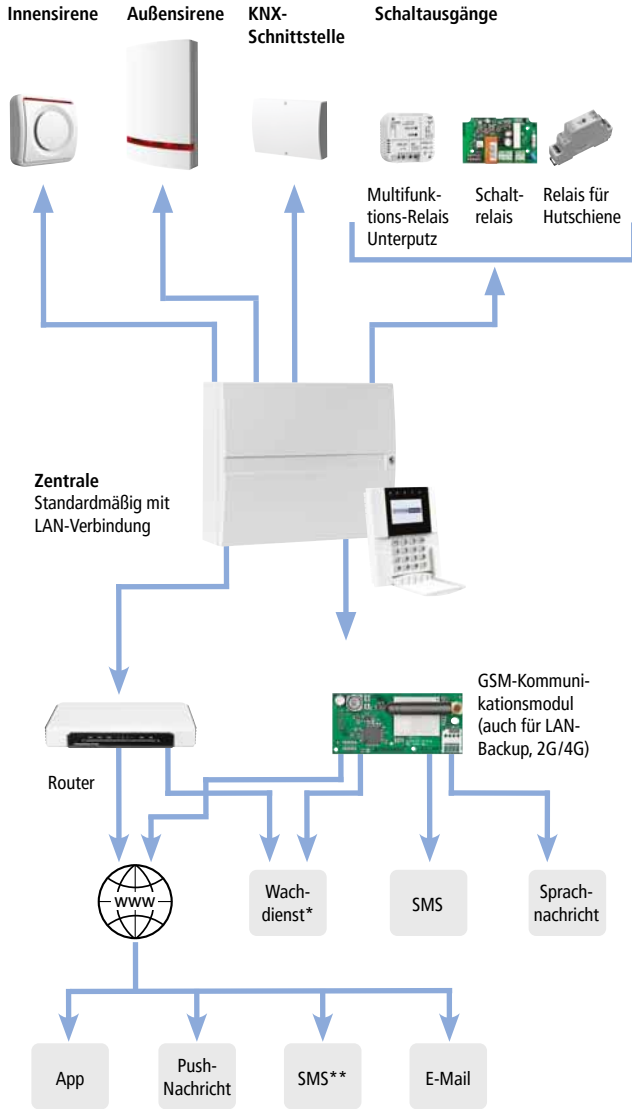

* Hinweis: Bis zu vier Alarmempfangsstellen können über SIA-IP oder Contact ID Protokolle aufgeschaltet werden. Bei Datenübertragung über GSM muss eine Full-Rate Channel-Verbindung vom Provider vorhanden sein. Bei gleichzeitiger Nutzung der App und einer AES muss diese über einen passenden Empfänger mit Schnittstelle zu App verfügen.

** Nur mit den erweiterten Funktionen der App **MeinAlarmSystem**.

Moderne Funkübertragung und Bus-Technik

- Hybrid-Alarmanlage ermöglicht die Funkinstallation sowie die Verdrahtung aller Komponenten – oder eine Kombination aus beiden Techniken
- Pro System 50 Funk- oder Busadressen möglich
- An jede verdrahtete Linie oder jeden Funk-Universalsender-Eingang können 5 Kontakte angeschlossen werden
- Funkübertragung im 868 MHz-Frequenzbereich ermöglicht äußerst stabile und zuverlässige Datenübertragung
- Kontinuierliche Überwachung sämtlicher Funkkomponenten zur Verhinderung von Sabotageversuchen
- Baumstruktur über 4-Draht-Anschluss für Bus-Melder, -Sirenen, -Bedienteile, -Meldelinien und -Schaltausgangsmodule
- Ein Funkmodul kann in der Zentrale eingebaut werden und/oder zwei weitere können auf dem Bus abgesetzt werden

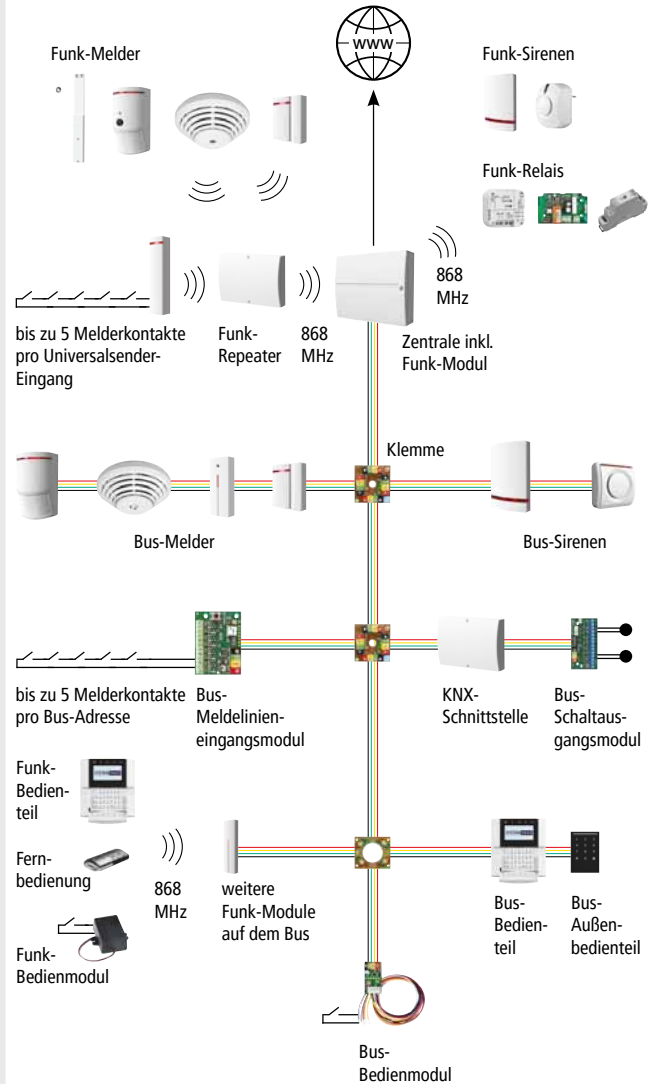

SYSTEM 9000

Vier unabhängige Bereiche

Mit dem System 9000 können vier einzelne Bereiche unabhängig voneinander scharf, teilscharf oder unscharf geschaltet werden.

Beispiel: Einfamilienhaus

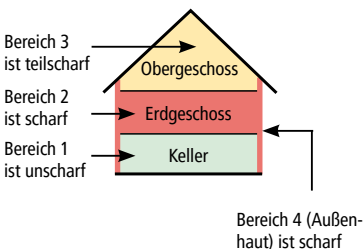

Beispiel: Mehrfamilienhaus

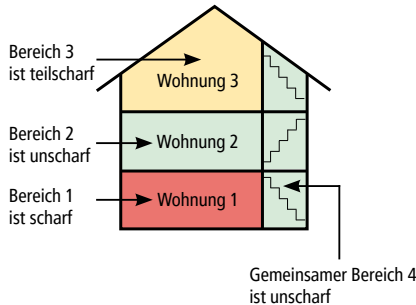

Beispiel: Geschäftshaus

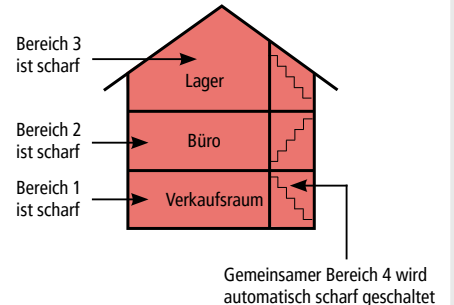

System 9000: Komponentenübersicht und Planungshilfe

Diese Seiten dienen als Hilfestellung für die Planung einer Alarmanlage System 9000 und zur Auswahl der passenden Komponenten.

Eine Kombination von Funk-, Bus- und verdrahteten Komponenten ist immer möglich.

50 Adressen sind wahlweise als Funk- oder Bus-Adressen möglich.

An jede Adresse eines Bus-Eingangsmoduls bzw. an jeden universellen Funksender-Eingang können bis zu 5 Kontakte angeschlossen werden.

Funk

Verdrahtet

Zentrale



zwingend notwendig

9000ZF
Zentrale inkl. LAN-Schnittstelle, USB-Laptop-Anschluss und Funkmodul



zwingend notwendig

HP26
Notstrom-Akku



zwingend notwendig

9000Z
Zentrale inkl. LAN-Schnittstelle und USB-Laptop-Anschluss



zwingend notwendig

HP26
Notstrom-Akku

Kommunikationsmodule als Backup oder alternativ zu LAN



9000GSM-4G
GSM-Modul (microSIM-Karte erforderlich)



9000GSM-4G
GSM-Modul (microSIM-Karte erforderlich)

Bus-Funk-Modul



9000F **Bus**
Zwei weitere Funkmodule können über den Bus angeschlossen werden.



9000F **Bus**
Ermöglicht Erweiterung mit Funk-Komponenten. Bis zu 3 Funkmodule können an den Bus angeschlossen werden.

Bedienteile



zwingend notwendig

9000TF
Bedienteil mit LCD-Display und integriertem RFID-Kartenleser



9000TAG
RFID-Transponder im Chip-Format oder **9000CARD** im Karten-Format



zwingend notwendig

9000TD **Bus**
Bedienteil mit LCD-Display und integriertem RFID-Kartenleser



9000TAG
RFID-Transponder im Chip-Format oder **9000CARD** im Karten-Format

Bedienung von außen



9000R
Fernbedienung



9001RC
Funk-Anschlussmodul zur Anbindung externer Geräte zur Scharf-/Unscharfschaltung



9000TA2S **Bus**
Außen-Bedienteil mit RFID-Leser und Tastatur



9000ARM **Bus**
Bus-Anschlussmodul zur Anbindung externer Geräte zur Scharf-/Unscharfschaltung



9000R4/9000R4/2
Fernbedienung mit 4 Tasten (9000R4/2 bidirektional)



9000IS
Innensirene/Gong



9000AS-B
Außensirene Batteriebetrieb, ohne Batterie und Abdeckung



9000ISD **Bus**
Innensirene



9000ASD-B **Bus**
Außensirene inkl. Akku, ohne Abdeckung



9000AS-BAT-SAFT
Batterie für 9000AS-B



9000AS-AW
Abdeckung aus ABS

9000AS-ST
Abdeckung aus Edelstahl



9000AS-AW
Abdeckung aus ABS

9000AS-ST
Abdeckung aus Edelstahl

Sirenen

System 9000: Komponentenübersicht und Planungshilfe

Funk

Verdrahtet

Schnittstelle für verdrahtete Komponenten



9000KM/9000K
Universalsender mit 2 Anschlüssen für externe Kontakte, z.B. MKxx oder Wassersensor 9000WS



9000EA4
4-fach Meldelinien- und Schaltausgangsmodule für externe Melder (max. 12 V, 200 mA)

Bus/in Zentrale



9000E1/8/16
Meldelinienmodul 1/8/16 Linien
E1: 12 V, 50 mA
E16: 12 V, 4 x 100 mA

Meldelinienmodule für verdrahtete konventionelle Melder zwingend notwendig

Öffnungsmelder und Glasbruchmelder für Außenhautschutz



9000MX
Mini-Öffnungsmelder



9001ME
Öffnungsmelder „unsichtbar“



9001GM
Elektroakustischer Glasbruchmelder



9001SH
Erschütterungsmelder (o. Bild)



9000MXD Bus
Mini-Öffnungsmelder



MK07
Universal-Magnetkontakt (o. Bild) über 9000E1/8/16



9000GMD Bus
Elektroakustischer Glasbruchmelder

Bewegungsmelder für Innenraumüberwachung



9000P
Bewegungsmelder



9000PC
Bewegungsmelder mit Kamera



9000PD Bus
Bewegungsmelder



9000PCD Bus
Bewegungsmelder mit Kamera



9001DU
Dualmelder für höhere Immunität gegen Wärmequellen



9000PT/9001PT
Bewegungsmelder verhindert Alarmauslösung durch Kleintiere



9000DUD Bus
Dualer Bewegungsmelder



9000PTD Bus
Bewegungsmelder verhindert Alarmauslösung durch Kleintiere

BMD01 Dualmelder (o. Bild) über 9000E1/16
BM04 Bewegungsmelder (o. Bild) über 9000E1/16

Gefahrenmelder



9000S/9000SI
Rauch- und Hitzemelder



9000DKM3
Hausalarm-Melder



9000SID Bus
Rauch- und Hitzemelder



9000DKMD3
Hausalarm-Melder Bus



9000KM + GA90-230
Gasmelder



9000DKMA2
Amok-Alarm-Melder (o. Bild)



SD283ST + CB20
Rauchmelder + Sockel (o. Bild) über 9000E1/16

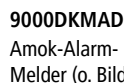

9000DKMAD2
Amok-Alarm-Melder (o. Bild) Bus



9000KM + CO90-230
Kohlenmonoxidmelder



9000KM + 9000WS
Wassersensor



GA90-230
Gasmelder über 9000E1/8/16



9000WSD Bus
Wassersensor



9000TH
Thermometer/Frostmelder (o. Bild)



CO90-230
Kohlenmonoxidmelder über 9000E1/8/16



LD12
Wassersensor (o. Bild) über 9000E1/16

Notrufmelder



9001NU
Notrufsender



9001N
Nottaster



Beliebiger Taster
Aus bevorzugtem Schalterprogramm über 9000E1/8/16

Ausgänge



9000DCF/ACF
9000ACFUP
9000ACFDIN



TIPP KNX-Schnittstelle 9000KNX (ohne Bild)

9000DC/AC Bus
9000EA4 Bus
9000A4 Bus
9000ACDIN Bus

Verteilung



9000FR
Funk-Repeater (nicht für bidirektionale Komponenten)



9000FR-AKKU
Notstrom-Akku für Funk-Repeater



9000VD Bus (Akku erford.)
KAB422/xxx
9000BKxx
9000BDx

Verdrahtete konventionelle Melder auch an Bus-Meldelinienangangsmodul 9000Ex anschließbar

SYSTEM 9000

Telefonwählgerät AW205



AW205 Art.Nr. 37099

TECHNISCHE DATEN

Betriebsspannung: 12 V DC
Stromaufnahme: 10 mA (Ruhe), 180 mA (Alarm)
Notstromversorgung: 9 Volt Batterie
Eingänge: 2 Stück, Auslösung durch Verbindung mit Masse (NO)
Telefonnummern: 9 Speicherplätze
Sprachnachrichten: Pro Eingang aufnehmbar (max. 10 Sek.)
Abmessungen: 193 x 118 x 43 mm

- Wählgerät für analoge Telefonanschlüsse mit mind. 40 V Schleifenspannung
- Eine Sprachnachricht kann für jeden Eingang individuell über das integrierte Mikrofon aufgenommen werden
- Nummern, die angewählt werden sollen, können pro Eingang zugeteilt werden
- Lokale Warnung über eine eingebaute 85 dB Sirene
- Der Wählzyklus sowie auch die eingebaute Sirene können von einem angerufenen Telefon quittiert werden
- Lokal kann das Gerät über ein 4-stelliges Passwort an der Tastatur scharf/unscharf geschaltet werden
- Die Alarmverzögerung ist einstellbar
- Alle Einstellungen erfolgen sehr einfach mit Hilfe der Tastatur und des LCD-Displays

Anschluss-Diagramm

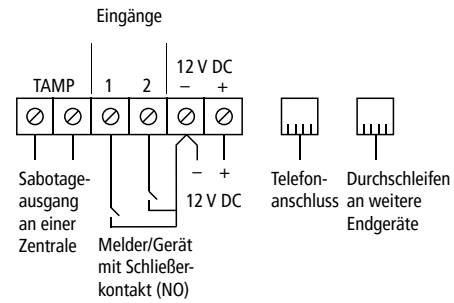

GSM/LTE-Wähl- und Steuergerät GSM206-4G



4 G SMS

GSM206-4G Art.Nr. 37101

TECHNISCHE DATEN

Betriebsspannung: 12 V DC
Stromaufnahme: 70 mA (Ruhe), 250 mA (Alarm)
Notstromversorgung: 9 Volt Batterie
Eingänge: 6 Stück, NO oder NC
Telefonnummern: 9 Speicherplätze
Sprachnachrichten: pro Eingang aufnehmbar (max. 10 Sek.)
SMS: pro Eingang bis 32 Stellen
Ausgänge: 4 Stück, Halbleiter-Ausgänge (max. 12 V/100 mA), Umschalt oder Impuls (1-99 Sek.) auf Masse geschaltet
SIM-Karte: Mini-SIM (nicht im Lieferumfang)
GSM-Antenne: über SMA-Stecker
Abmessungen: 197 x 120 x 49 mm

- Universell einsetzbares Wählgerät für Alarm- und Störungsmeldungen sowie Steuerung über LTE (4G) bzw. GSM (2G)
- 6 Eingänge können durch Schließen oder Öffnen aktiviert werden, z.B. von einer Alarmzentrale oder über einen Melder
- Telefonnummern können pro Eingang zugeteilt werden
- Sprachnachrichten über eingebautes Mikrofon aufsprechbar
- Lokale Warnung auch über eingebaute 85 dB Sirene möglich
- SMS für jeden Eingang über Tastatur programmierbar
- Nach Abhören der Sprachnachricht kann der Angerufene hineinhören und über Tonwahl den Wählzyklus sowie auch die eingebaute Sirene quittieren
- Hineinhören durch Anruf und Code-Eingabe jederzeit möglich
- Sendet SMS bei 230 V Netzausfall
- 4 Ausgänge können automatisch über die Eingänge, manuell über die Tastatur oder aus der Ferne über Anruf und Code-Eingabe gesteuert werden
- Scharf/Unscharfschaltung mittels 4-stelligem Code über Tastatur, Anruf oder SMS
- Einstellungen erfolgen über Tastatur oder aus der Ferne per SMS

GSM206-4G Rückseite



Anschluss-Diagramm

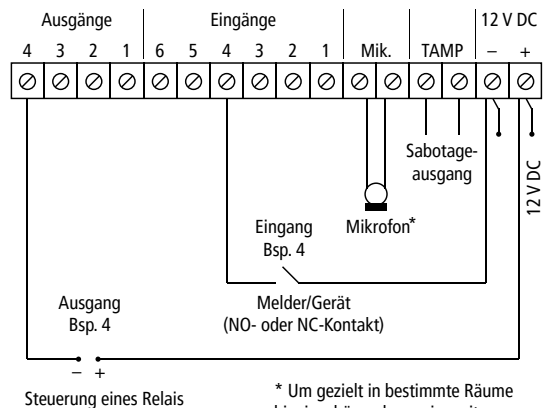

* Um gezielt in bestimmte Räume hineinzuhören, kann ein weiteres Mikrofon angeschlossen werden

Optionales Zubehör

Externe Antenne 7 dBi (inkl. 5 m Kabel)

ANT09 Art.Nr. 37131

Externe Antenne 2 dBi (inkl. 15 m Kabel)

ANT08 Art.Nr. 37130

Video ansehen:



Funk-Durchgangsmelder FD25



FD25

Art.Nr. 34112

TECHNISCHE DATEN

Bewegungsmelder:

Betriebsspannung: 2 x 1,5 V AAA Batterien oder 5 V USB-C-Netzgerät, beides nicht im Lieferumfang

Sensor: PIR-Bewegungsmelder

PIR-Erfassungsbereich:

5 m x 90° (horizontal), 9 m x 40° (vertikal)

Sendefrequenz: 433 MHz

Funkreichweite: bis 70 m (im Freien)

Anwendung: IP20 (im Innenbereich)

Abmessungen: 85 x 54 x 35 mm (Gehäuse)

Gongeinheit:

Spannungsversorgung: 230 V ~ 50 Hz (Eurostecker)

Gong: wählbar aus 24 Melodien

Lautstärke: 4 verschiedene Lautstärken einstellbar, max. 82 dB(A)/0,3 m

Blinklicht: 4 x LED

Anwendung: IP20 (im Innenbereich)

Abmessungen: 80 x 87 x 28 mm (Gehäuse, ohne Stecker)

- Einfache Raum- oder Durchgangsmeldung inklusive Bewegungsmelder und Gongeinheit
- Ideal zur Überwachung von Eingangsbereichen
- Bewegungsmelder für Decken- oder Wandmontage oder frei platzierbar
- Gongeinheit einfach in die Steckdose stecken
- Meldet Besucher durch Gong- oder Sirenen-ton (4 Lautstärken einstellbar, 24 Melodien wählbar)
- Optische Warnung nur durch Blinklicht möglich
- Bis zu 8 Bewegungsmelder oder Klingeltasten können an der Gongeinheit angemeldet werden
- Set kombinierbar, auch mit Funk-Türgong FD20

Optionales Zubehör

Zusatz-Klingeltaste

FD2K

Art.Nr. 34115

Zusatz-Bewegungsmelder

FD2B

Art.Nr. 34116

Zusatz-Gongeinheit

FD2G

Art.Nr. 34114

Erfassungsbereich FD25

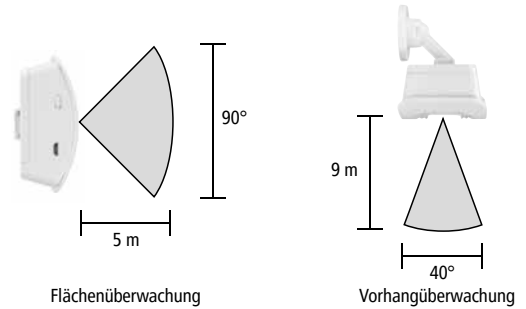

- Wandhalterung mit Kugelgelenk, um den Erfassungsbereich zu optimieren:
- Vorhangüberwachung für Durchgänge
 - Flächenüberwachung für Räume

Verwendung FD25 und FD20

Beim Drücken der Klingeltaste ertönt der Gong der jeweiligen Wohneinheit.

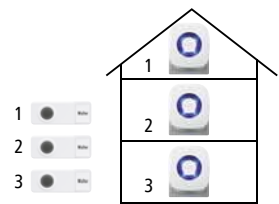

Beim Drücken der Klingeltaste ertönt der jeweilige Gongton an beiden Empfängern der Wohneinheit.

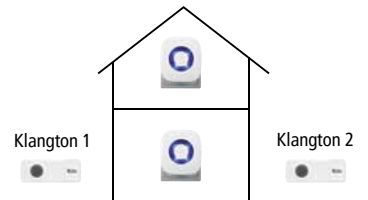

FD25 und FD20 sind kombinierbar.

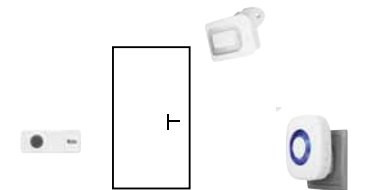

Als Personenruf einsetzbar:

- für Senioren
- an der Ladentheke
- am Empfang

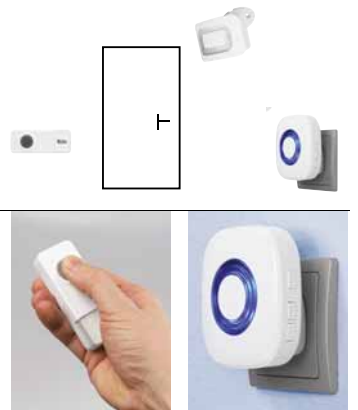

Wetterfeste Klingeltaste (IP44) senkrecht oder waagrecht montierbar.



Video ansehen:



Funk-Türgong FD20



FD20

Art.Nr. 34113

TECHNISCHE DATEN

Klingeltaste:

Betriebsspannung: 1 x 12 V MN21/23A alkalische Batterie (mitgeliefert)

Funkfrequenz: 433 MHz

Funkreichweite: bis 200 m (im Freien)

Schutzart: IP44

Abmessungen: 34 x 88 x 20 mm

Gongeinheit:

Spannungsversorgung: 230 V ~ 50 Hz (Eurostecker)

Gong: wählbar aus 24 Melodien

Lautstärke: 4 verschiedene Lautstärken einstellbar, max. 82 dB(A)/0,3 m

Blinklicht: 4 x LED

Anwendung: IP20 (im Innenbereich)

Abmessungen: 80 x 87 x 28 mm (Gehäuse, ohne Stecker)

- Einfache Besuchermeldung inklusive Funk-Klingel und Gongeinheit
- Einstellbarer Gongton: 24 Melodien in 4 Lautstärken wählbar
- Optische Warnung nur durch Blinklicht möglich
- Wetterfeste Klingeltaste (IP44) mit Namensschild und Bestätigungs-LED
- Einfache Montage der Klingeltaste durch Klebepad oder Schrauben (im Lieferumfang enthalten)
- Gongeinheit einfach in die Steckdose stecken
- Bis zu 8 Klingeltasten oder Bewegungsmelder können pro Gongeinheit angemeldet werden - mit individuellen Melodien zur einfachen Rufunterscheidung
- Set kombinierbar, auch mit Funk-Durchgangsmelder FD25

Optionales Zubehör

Zusatz-Klingeltaste

FD2K

Art.Nr. 34115

Zusatz-Bewegungsmelder

FD2B

Art.Nr. 34116

Zusatz-Gongeinheit

FD2G

Art.Nr. 34114

Auch erhältlich:

Funk-Gong FD21

Zur Erweiterung von Türsprechanlagen oder Klingeltastern



Funk-Wassermelder FD22

Bestehend aus Sensor- und Gongeinheit





Zutrittssystem CT300: das Multitalent

Eine smarte und einfache Lösung zur Zutrittskontrolle bietet das Zutrittssystem CT300.

Die flexible und einfache Bedienung über Fingerprint, RFID-Transponder oder individuelle Codes sowie die Verwaltung und Vergabe von Zugangscodes über App ermöglichen eine Vielzahl an cleveren Anwendungen, zum Beispiel für Ferienhäuser oder zugangsbeschränkte Bereiche.



Einfache Bedienung über App

- Push-Nachrichten bei Klingeln erhalten (bei Anschluss einer externen Klingeltaste)
- Entriegeln (bei Anschluss eines Türöffners)



Einfache Verwaltung über App

- Einstellungen vornehmen
- Verwaltung von Codes/Karten
- Aktivierungshistorie einsehen
- Vergabe von einmaligen Codes
- Vergabe von zeitbegrenzten Codes

Anwendungsbeispiele



Zuhause mit CT300 SET1



- Zutrittssystem inkl. Lesegerät und WLAN-Steuerung für Bedienung über App
- Zutrittsberechtigungen für Familienmitglieder und Besucher bequem per App verwalten
- Nie wieder ohne Schlüssel vor der Tür stehen, dank Code und Fingerprint
- Zeitbegrenzungen für Dienstleister (z.B. Haushaltshilfe) festlegen
- In der Aktivierungshistorie sehen, wer wann die Tür geöffnet hat
- Hoher Manipulationsschutz dank abgesetzter Steuerung



Ferienhaus mit CT300 SET1



- Einfache Gästeverwaltung aus der Ferne (Vergabe von zeitbegrenzten Zugangscodes über App)
- Einfaches Entriegeln per Fernzugriff



Materiallager mit Lesegerät CT310L im Stand-alone-Betrieb (ohne App-Steuerung)



- Einfache Zutrittslösung über Fingerprint, Code oder RFID-Transponder für ausgewählte Mitarbeiter
- Ermöglicht Zutritt ohne Ausgabe von Schlüsseln (somit kein Austauschen des Schlosses bei Verlust von Schlüsseln)
- Auch geeignet für sensible Bereiche, in denen die Erstellung einer Aktivierungshistorie nicht erforderlich ist



Toröffnung/Relaissteuerung über App mit WLAN-Steuerung CT310S im Stand-alone-Betrieb



- Universell einsetzbare Steuerung mit WLAN-Verbindung und anschließbarem Melderkontakt, Türöffner oder Klingeltaste
- Ermöglicht, Garagen- oder Hoftor aus dem Fahrzeug per App zu öffnen
- Alternativ als Erweiterung einer Türklingel: Aus der Ferne Meldungen bei Klingeln erhalten, den Status der Tür prüfen (offen oder geschlossen) sowie Tür öffnen (App-Überwachungskamera als Ergänzung empfohlen)

Video ansehen:



Zutrittssystem CT300



CT300 SET1

Art.Nr. 37053

TECHNISCHE DATEN

Lesegerät CT310L

Betriebsspannung: 12-28 V AC/DC

Stromaufnahme: max. 150 mA/12 V DC

Anzahl Anwender: max. 888 über Code/RFID-Transponder, max. 100 über Fingerprint

Codes: 4- bis 6-stellig

Protokoll: Wiegand 26-44, 56, 58 Bit

RFID-Protokoll: EM 125 kHz oder Mifare 13,56 MHz

Ausgang: potentialfreier Wechselkontakt (NO/NC max. 2,5 A/ 12 V AC/DC, 1,25 A/ 24 V AC/DC) Impuls- oder Umschaltmodus wählbar

Impulsdauer: 0-99 Sekunden

Schutzart: IP66

Abmessungen: 44 x 165 x 22 mm

WLAN/Wiegand-Steuerung CT310S

Betriebsspannung: 12-28 V AC/DC

Stromaufnahme: max. 150 mA/12 V DC

Ausgang: potentialfreier Wechselkontakt (NO/NC max. 2,5 A/ 12 V AC/DC, 1,25 A/ 24 V AC/DC) Impuls- oder Umschaltmodus wählbar

Impulsdauer: 0-99 Sekunden

Anzahl Anwender App: max. 500

Anwendung: Innenanwendung

Abmessungen: 91 x 49 x 21 mm

Verfügbare App „Tuya Smart“

iPhone/iPad: ab iOS 11.0

Android Smartphone/Tablet: ab v6.0

- Lesegerät mit beleuchtetem Tastenfeld in Metallgehäuse mit LED und Summer
- Zutrittskontrolle über Fingerprint, RFID-Transponderchip/-karte oder Code
- Wetterfest und kompakt, Montage direkt auf Putz
- Getrennte Steuerung mit Anschluss für Überwachungskontakt und externe Klingeltaste
- App-Zugriff bei WLAN-Verbindung der WLAN-Steuerung über Router (nicht mitgeliefert) für Push-Benachrichtigungen bei Klingeln, zum Entriegeln per Fernzugriff und zur Verwaltung von einmaligen und zeitbegrenzten Codes
- Einfache Einrichtung über Infrarot-Fernbedienung und App
- Einfaches Hinzufügen von Anwendern über Administrator-Karte
- Für über 800 Anwender (100 x Fingerprint, 888 x RFID-Chip oder Code, 12 Sonderberechtigungen)

Lieferumfang CT300 SET1

- > Lesegerät CT310L mit 0,9 m Anschlusskabel und Administrator-Karte
- > Steuerung CT310S inkl. IR-Fernbedienung (nur für Grundeinstellungen)

Komponenten auch einzeln erhältlich

Lesegerät

Ohne abgesetzte Steuerung, ohne WLAN-/App-Funktion, inkl. Administrator-Karte

CT310L

Art.Nr. 37054

WLAN/Wiegand-Steuerung

Verwendbar als eigenständiges Steuer- und Meldegerät über Smartphone-App (WLAN-Router erforderlich)

CT310S

Art.Nr. 37055

Optionales Zubehör

RFID-Transponder-Chips bzw. -Karte

9000TAG1 Art.Nr. 35551

9000TAG2 Art.Nr. 35552

9000TAG6 Art.Nr. 35557

9000CARD Art.Nr. 35550

VT200TAG1 Art.Nr. 28365

Steckernetzgerät

NG1000 Art.Nr. 32107

Unterputz-Netzgerät

ORBIT-12/2000V Art.Nr. 32163

Hutschienen-Netzteil

NGH12/1200 Art.Nr. 32243

Magnetkontakt

MK06 Art.Nr. 33096

Klingeltaste

KTE01 Art.Nr. 28056

Lesegerät CT310L



WLAN/Wiegand-Steuerung CT310S

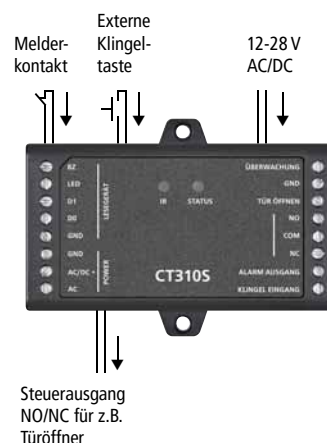

Anschluss-Schema CT300 SET1

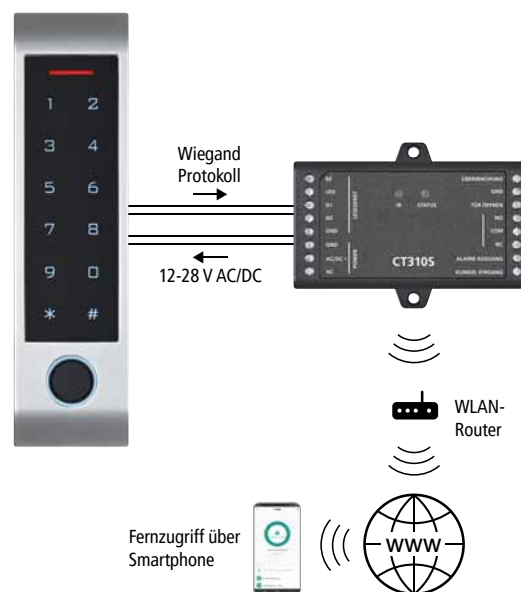

* App kostenlos erhältlich für iOS (App Store) und Android (Play Store, Google-Version). Keine Zusage eines Servicelevels.

GEFAHRENMELDER



Rauchmelder retten Leben und sind bundesweit Pflicht. Doch auch austretendes Gas oder Kohlenmonoxid sowie Hochwasser können unsere Sicherheit gefährden und erhebliche Schäden verursachen. Zur Warnung vor diesen Gefahren bietet INDEXA eine Reihe an cleveren Lösungen.

Einer der häufigsten Brandentstehungsorte in Wohngebäuden ist die Küche. Der INDEXA Herdwächter leistet einen wichtigen Beitrag zur Vermeidung von Herdbränden und ist als Pflegehilfsmittel anerkannt.

Batteriebetriebener Rauchwarnmelder RA260



RA260

Art.Nr. 10502

TECHNISCHE DATEN:

Betriebsspannung: 9 V DURACELL Batterie

Sensor: foto-elektronisch

Warnton: 85 dB(A) bei 3 m Entfernung

Abmessungen: Ø 108 x 32 mm

- Preiswerter autarker Melder
- Inklusive austauschbarer 9 V DURACELL Batterie
- Geprüft nach EN 14604, entspricht der Anforderung der DIN 14676

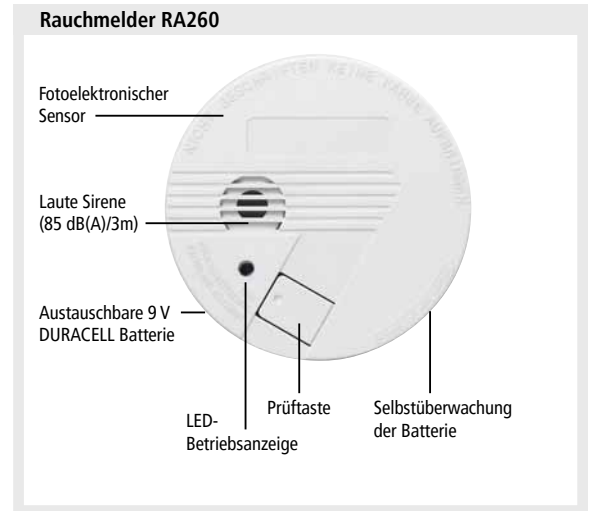

Q-zertifizierter 10-Jahres-Rauchwarnmelder RA170Q



RA170Q

Art.Nr. 10170

TECHNISCHE DATEN:

Betriebsspannung: fest eingebaute Langzeit-Batterie (kalkulatorische Lebensdauer 10 Jahre)

Sensor: foto-elektronisch

Warnton: 85 dB(A) bei 3 m Entfernung

Abmessungen: Ø 105 x 33 mm

- Melder mit fest eingebaute Langzeit-Batterie mit bis zu 10 Jahren Lebensdauer
- Große Taste zum Testen sowie zur Stummschaltung ungewollter Alarmierungen
- Zertifiziert nach EN 14604, entspricht der Anforderung der DIN 14676
- Erweiterte Prüfung nach vfdb 14-01
- Klebepad zur besonders einfachen und schnellen Montage mitgeliefert

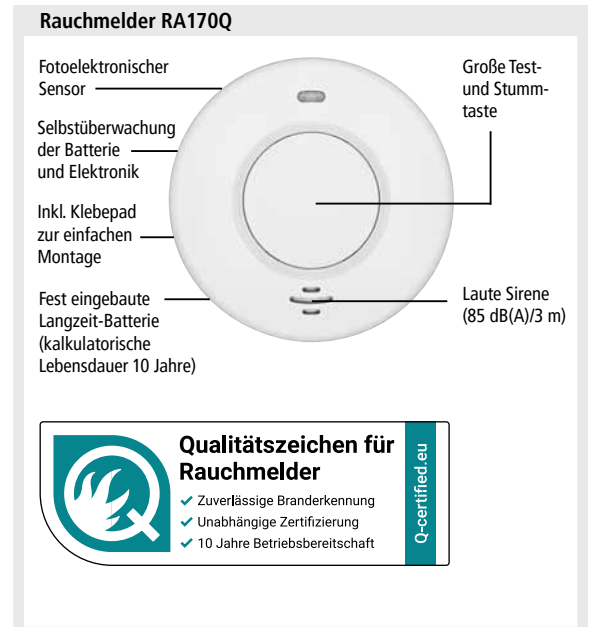

Q-zertifizierter 10-Jahres-Rauchwarnmelder RA290Q



RA290Q

Art.Nr. 10508

TECHNISCHE DATEN:

Betriebsspannung: fest eingebaute Langzeit-Batterie (kalkulatorische Lebensdauer 10 Jahre)

Sensor: foto-elektronisch

Warnton: 85 dB(A) bei 3 m Entfernung

Abmessungen: Ø 109 x 26 mm

- Melder mit fest eingebaute Langzeit-Batterie mit bis zu 10 Jahren Lebensdauer
- Taste zum Testen sowie zur Stummschaltung ungewollter Alarmierungen
- Zertifiziert nach EN 14604, entspricht der Anforderung der DIN 14676
- Erweiterte Prüfung nach vfdb 14-01



Funkvernetzbarer Rauchwarnmelder RA360F



RA360F Art.Nr. 10111

TECHNISCHE DATEN:

Betriebsspannung: austauschbare 3 V Lithium-Batterie CR17450 (mitgeliefert, kalkulatorische Lebensdauer: 5 Jahre)
Sensor: foto-elektronisch
Funkfrequenz: 868 MHz
Warnton: 85 dB(A) bei 3 m Entfernung
Abmessungen: Ø 110 x 36 mm

- Funk-Rauchmelder mit integriertem Funkmodul
- Einfaches Testen und Stummschaltung durch Drücken des Gehäuses
- Entnahmesperre verhindert unbefugte Demontage
- Geprüft nach EN 14604, entspricht der Anforderung der DIN 14676

Erweiterbar zum smarten Funk-Gefahrenmeldesystem

Optionales Zubehör

Hitzemelder

HA360F Art.Nr. 10112

Wassermelder

WA360F Art.Nr. 10113

Vernetzung RA360F

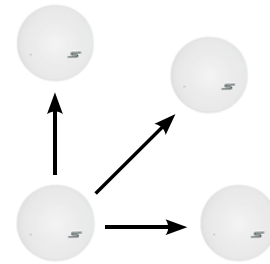

Bis zu insgesamt 12 Funk-Melder können miteinander vernetzt werden. Bei Raucherkennung durch einen Melder alarmieren alle vernetzten Melder, die sich innerhalb der Funkreichweite des auslösenden Geräts befinden. Nur Melder innerhalb einer Wohneinheit dürfen vernetzt werden.

Smarte Erweiterung für Funk-Gefahrenmelder



SW360F Art.Nr. 10114

TECHNISCHE DATEN:

Spannungsversorgung: 230 V
Sirenenlautstärke: 95 dB (A), 50 Hz
Anzahl anmeldbarer Melder: max. 12
Funkfrequenz: 868 MHz
WLAN-Frequenz: 2,4 GHz, 802.11 b/g/n
USB-Ausgang: 5 V, Relaismodul RE06 anschließbar
Abmessungen: 79 x 79 x 34 mm (Gehäuse)

Verfügbare App „MeinWarnSystem“

iPhone/iPad: ab iOS 9.0
 Android Smartphone/Tablet: ab 5.0

Smart-Sirene

- WLAN-Verbindung mit einem WLAN-Router mit Internetverbindung (nicht im Lieferumfang) erforderlich
- Bis zu 12 Funk-Rauch-/Hitze-/Wassermelder können an der Smart-Sirene über die App angemeldet werden
- Sorgt für ein zusätzliches optisches und akustisches Warnsignal
- Repeaterfunktion zur Optimierung der Funkreichweite bei zentraler Positionierung der Sirene
- Integriertes WLAN-Modul ermöglicht App-Zugriff auf alle Melder mit Alarmmeldungen über Push-Nachricht
- Dauerversorgung über 230 V Steckdose
- Integrierter Notstromakku sichert den Betrieb bei Netzausfall
- Zur Aktivierung eines Schaltkontakts im Alarmfall kann ein USB-Relaismodul angeschlossen werden

Optionales Zubehör

USB-Relaismodul

RE06 Art.Nr. 10115

Vernetzungsbeispiel

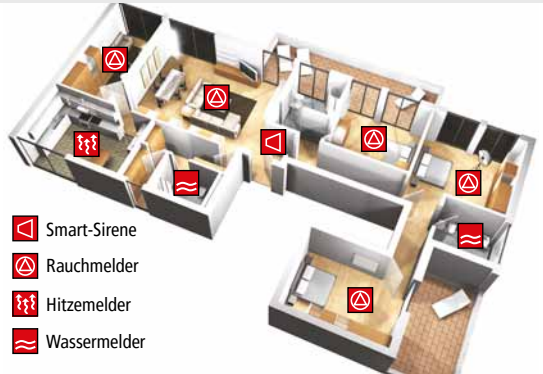

- Smart-Sirene
- Rauchmelder
- Hitzemelder
- Wassermelder

Funktionsprinzip Smart-Sirene SW360F

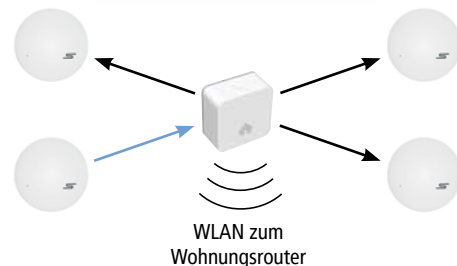

Warnung und Testen per App*

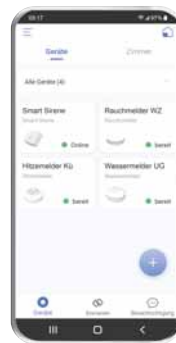

Die kostenlose App bietet eine Reihe an Vorteilen:

- Komponenten können sehr einfach an der Smart-Sirene angemeldet und mit einem individuellen Gerätenamen versehen werden
- Die App ermöglicht das Testen der Melder, die Anzeige der Qualität der Funkverbindung sowie die Anzeige des Batteriezustands
- Zur schnellen und einfachen Lokalisierung im Alarmfall, sowie bei schwachen Batterien, sendet die App eine Push-Benachrichtigung mit Angabe des auslösenden Melders

Video ansehen:



* App kostenlos erhältlich für iOS (App Store) und Android (Play Store, Google-Version). Keine Zusage eines Servicelevels.



HA360F Art.Nr. 10112



WA360F Art.Nr. 10113

Funk-Rauchwarnmelder

Details siehe oben.

Funk-Hitzemelder

- Für die Küche oder andere Räume, in denen Dampf oder Staub Fehlalarme auslösen könnten
- Mit integriertem Funkmodul und Sirene (85 dB(A))
- Alarmmeldung bei ca. 54° bis 70° C

Funk-Wassermelder

- Zur Überwachung von austretendem Wasser, z.B. bei Wasch- und Spülmaschinen oder Wasserrohren
- Detektiert Wasser durch Elektroden an der Geräteunterseite
- Mit integriertem Funkmodul und Sirene (85 dB(A))

Brandwarnsystem BA10



BA10Z Art.Nr. 12400

TECHNISCHE DATEN

Spannungsversorgung: 230 Volt, 50 Hz
Anzahl Meldelinien: 4
Anzahl Melder pro Linie: max. 8
Anzahl Sirenenlinien: 1
Verdrahtungsart: Stiche mit Endwiderstand
Empfohlene Kabel: JE-Y(ST)Y...BD
 2 x 2 x 0,8 bis 2,5 Brandmeldekabel
Spannung für Melde- bzw. Sirenenlinien:
 24 V DC
Wechselrelais für Alarm und Fehler:
 jeweils max. 2 A/30 V AC/DC
Notstromversorgung: 1 x Akku 12 V, 7 Ah
 (separat erhältlich)
AUX-Ausgang: 24 V DC, max. 300 mA
Abmessungen: 220 x 300 x 85 mm

- Brandwarnzentrale für bis zu vier 24 V Meldelinien mit Grenzwerttechnik (max. 8 Melder pro Linie)
- Separate Linie für Sirenen
- Zuverlässiges System dank überwachter Leitungen und Notstrombetrieb
- Erfüllt EN 54-2 und EN 54-4
- Geeignet für kleinere Objekte
- Alarmmeldung über SMS/App* möglich

Erforderliches Zubehör

12 V, 7 Ah Akku (1 St. erforderlich für BA10Z)

HP75 Art.Nr. 32090

Optionales Zubehör

Rauchmelder

BA10RM Art.Nr. 12401

Wärmemelder

BA10WM Art.Nr. 12402

Meldersockel

(erforderlich für Rauch- und Wärmemelder)

BA10MS Art.Nr. 12323

Abgesetzte optische Anzeige für Melder

BA10ANZ Art.Nr. 12403

Gasmelder (Methan)

BA10GM Art.Nr. 12406

Handmelder

BA10HM Art.Nr. 12404

Sirene, mit optischem Signalgeber kombiniert

BA10S Art.Nr. 12405

LAN-Modul

BA10LAN Art.Nr. 12407

4G (LTE-)Wählgerät

BA10LTE Art.Nr. 12303

Speziell für den Anschluss an die Zentrale BA10Z konzipiert



BA10RM Art.Nr. 12401

BA10WM Art.Nr. 12402

Rauchmelder

- Mit optischer Anzeige
- Erfüllt EN 54-7
- Meldersockel erforderlich (Art.Nr. 12323)
- Melderkennzeichen erhältlich (Art.Nr. 12325)

Wärmemelder

- Mit optischer Anzeige
- Erfüllt EN 54-5
- Für Räume, in denen Rauchmelder zu Fehlalarmen führen würden
- Meldersockel erforderlich (Art.Nr. 12323)
- Melderkennzeichen erhältlich (Art.Nr. 12325)

Gasmelder

- Registriert frühzeitig austretendes Stadt-/Erdgas (Methan)
- Mit 85 dB Warnton und optischer Anzeige
- Erfüllt EN 50194-1:2009 (Typ A)



BA10GM Art.Nr. 12406

Verdrahtungsbeispiel

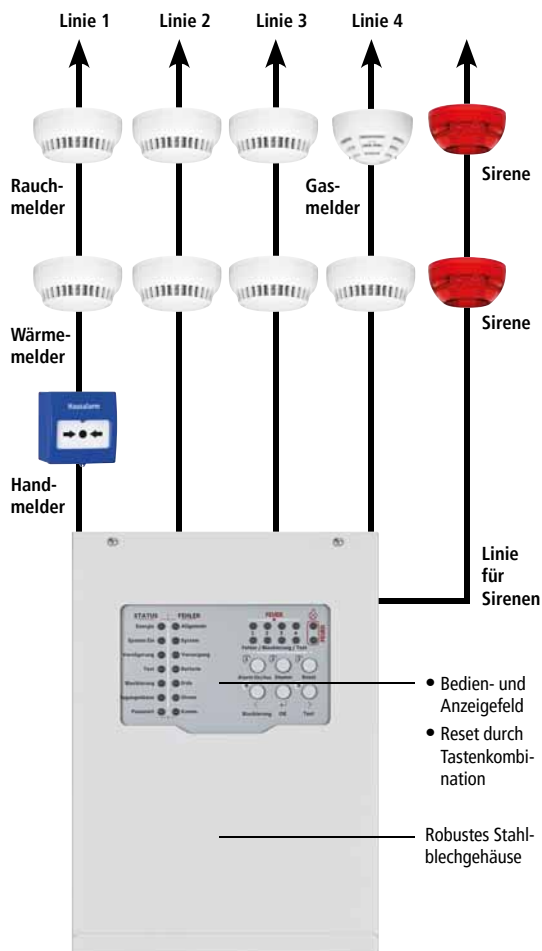

- Bedien- und Anzeigefeld
- Reset durch Tastenkombination

Robustes Stahlblechgehäuse

LAN oder LTE

Optionale Meldung über App bei Störung oder Alarm mit Zusatz-Modul BA10LAN oder BA10LTE



BA10LAN App



BA10LTE App/SMS

Benachrichtigungen erhalten und Alarm quittieren einfach über App möglich.

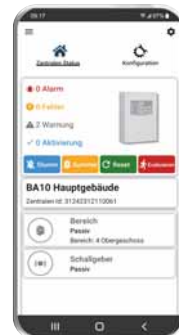

INFO Alternativ: Funk-/Bus-Hybrid-BWA (mit Loop-Verdrahtung und adressierbaren Komponenten) als Projektanfrage für Fachbetriebe möglich.

Video ansehen:



*App kostenlos erhältlich für iOS (App Store) und Android (Play Store, Google-Version). Keine Zusage eines Servicelevels. LAN- oder LTE-Modul benötigt.



Herdwächter mit automatischer Abschaltung

Etwa 50% aller Wohnungsbrände entstehen in der Küche, meist in Verbindung mit dem Herd. Ein Herdwächter schützt aktiv vor Herdbränden, bevor sie überhaupt entstehen.

Wie entsteht ein Herdbrand?

Wenn das Essen auf dem Herd vergessen wird oder eine Pfanne überhitzt, kann in Sekundenschnelle ein Herdbrand entstehen.

Da in der Küche in der Regel keine Rauchmelder installiert sind, vergeht wertvolle Zeit, bis ein Rauchmelder im Flur Alarm schlägt.

In dieser Zeit kann sich der Herdbrand schnell auf die gesamte Küche ausbreiten.

Was ist ein Herdwächter?

Ein Herdwächter nach EN50615:2015 Kategorie B überwacht das Kochfeld und registriert gefährlich hohe Temperaturen und rasante Temperaturanstiege.

Sobald eine Situation als Gefahr erkannt wird, ertönt ein Warnsignal. Zusätzlich unterbricht das Gerät die Stromzufuhr zum Kochfeld automatisch – auch bevor ein Brand entsteht.

TIPP

Anerkannt als Pflegehilfsmittel!
Kostenübernahme möglich. Infos über Pflegekasse.

INFO

Brandschutzexperten sehen dringend Handlungsbedarf für den Brandschutz in der Küche.

In Skandinavien sind Herdwächter bereits Standard:
 › Norwegen: Pflicht in Neubauten seit 2015
 › Finnland: Pflicht in Seniorenwohnungen seit 2023
 › Schweden: Herdwächter werden standardmäßig in staatlichen Wohnungen eingebaut

Video ansehen:



Einsatzgebiete



Seniorenwohnungen

- Selbstständige Lebensführung zuhause
- Betreutes Wohnen



Eigentümer

- Private Eigentümer
- Hausverwaltungsgesellschaften
- Hotelzimmer mit Küche



Vermieter

- Mietwohnungen
- Ferienwohnungen



Studentisches Wohnen

- Studentenwohnheime
- Private WGs

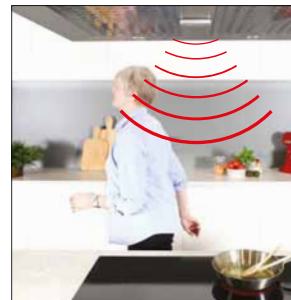

Jetzt gratis anfordern!

Marketing-Paket

Beinhaltet: Flyer und Thekenaufsteller mit Dummy-Sensoreinheit



Herdwächter SGK5010 INDEXA



SGK5010 INDEXA Art.Nr. 10566

TECHNISCHE DATEN

Sensoreinheit SGS1010

Betriebsspannung: austauschbare 3 V Lithium-Batterie CR2032 (mitgeliefert)

Funkfrequenz: 433 MHz

Alarmsignal: 80 dB(A)/1 m

Gehäusefarbe: silber

Montagehöhe (gemessen von der Oberfläche des Kochfelds):

Anbringung am Dunstabzug: 45-100 cm

Anbringung an der Decke: 140-200 cm

Anbringung an der Wand: 80 cm

(mit optional erhältlicher Halterung)

Abmessungen: 94 x 39 x 15 mm (inkl. Magnetplatte)

Steuereinheit SGC505-3

Spannungsversorgung:

400/230 V AC 3-N 3 x 16 A

Anschluss: 3 Phasen bzw. 1 Phasenanschluss

Energieverbrauch: ca. 1 W

Schaltleistung: max. 11 kW

Funkempfänger: 433 MHz

Abmessungen: 130 x 130 x 30 mm

- Schützt vor Herdbränden und schaltet den Herd in kritischen Kochsituationen automatisch ab – auch bevor ein Brand entsteht
- Sensoreinheit wird einfach mit der selbstklebenden Magnetplatte an der Dunstabzugshaube, an der Wand oder an der Decke befestigt
- Steuereinheit wird von einer Elektrofachkraft zwischen Herdanschlussdose und Kochfeld installiert
- Erkennt durch Infrarot- und Thermosensor Temperaturen und Temperaturveränderungen des Kochfelds
- Warnt in Gefahrensituationen durch akustisches Signal
- Während eines 1-minütigen Voralarms kann der Herdwächter einfach zurückgesetzt werden, ohne dass das Kochfeld ausgeschaltet wird
- Funksignal wird an die Steuereinheit gesendet, welche die Spannungszufuhr zum Kochfeld automatisch unterbricht
- Einfacher Reset durch Tastendruck auf der Sensoreinheit bzw. automatisch (bei Deckenmontage der Sensoreinheit)
- Intuitive Anpassung der Empfindlichkeit an die Kochgewohnheiten der Nutzer
- Gibt Alarm bei Entfernung der Sensoreinheit
- Kompatibel mit allen elektrischen Kochfeldtypen
- Erfüllt die EU Norm EN 50615:2015, welche sich mit der Sicherheit von Vorrichtungen zur Vermeidung von Küchenbränden befasst
- Fördert selbstbestimmtes Wohnen auch im Alter

Lieferumfang SGK5010 INDEXA

- > Steuereinheit SGC505-3
- > Sensoreinheit SGS1010 inkl. Lithium-Batterie
- > Selbstklebende Magnetplatte
- > Anschluss-Adapter

Anerkannt als Pflegehilfsmittel

Kostenübernahme möglich.
Hilfsmittel-Nr.: 52.40.03.3001
Infos über Pflegekasse.



Zertifiziert
EN 50615:2015
Kategorie B

Optionales Zubehör

Standard-Wandhalter

Zur Montage der Sensoreinheit 80 cm oberhalb des Kochfelds



SGH1

Art.Nr. 10568

Variable Halterung

Für Herdwächter-Sensor



SGH2

Art.Nr. 10569

Sensoreinheit SGS1010

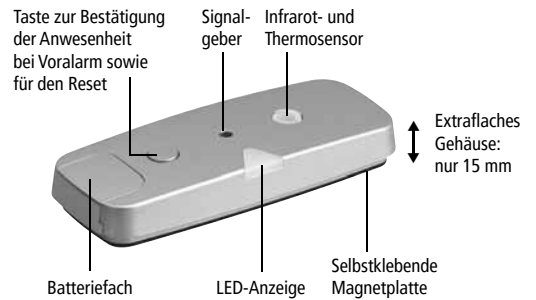

Steuereinheit SGC505-3

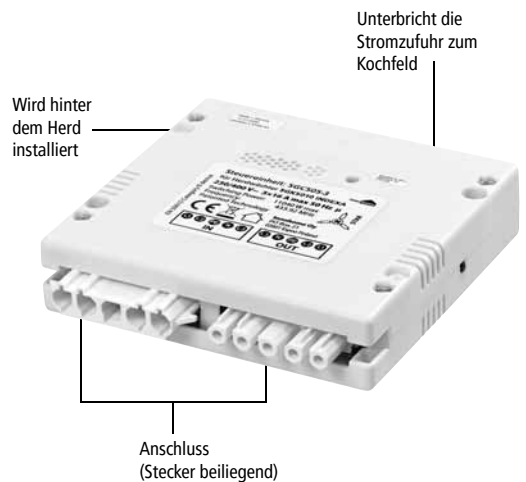

Anschluss-Schema

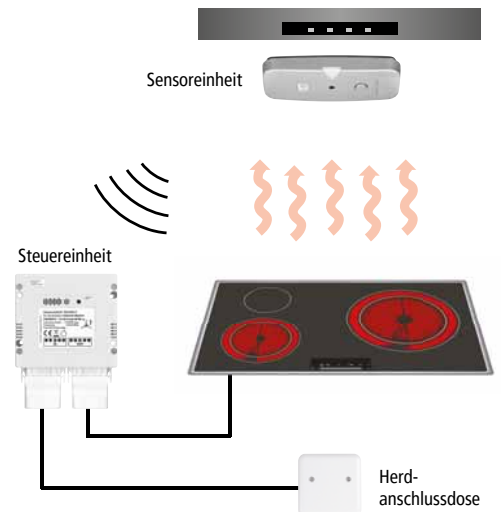

Montage der Sensoreinheit



Sensoreinheit auch zur Wand- und Deckenmontage geeignet

Hinweis: Bei Anbringung der Sensoreinheit an der Dunstabzugshaube oder an der Decke direkt oberhalb des Kochfelds ist keine separate Halterung notwendig.

Gas- und Kohlenmonoxidmelder



GA60 Art.Nr. 22102

TECHNISCHE DATEN

Betriebsspannung: 12 V DC (mitgeliefertes Netzgerät oder Bordnetz)
Warnton: 85 dB(A)/3 m
Prüfung: nach EN 50194-1:2009 durch TÜV Rheinland
Abmessungen: 75 x 75 x 28 mm

- Gasmelder zur frühzeitigen Warnung vor Stadt-/Erdgas (Methan) oder Flüssiggas (Propan, Butan)
- Einfache und flexible Anbringung durch mitgeliefertes Netzgerät mit 2,20 m langem Anschlusskabel
- Für zuhause, im Wohnwagen oder -mobil
- Kompaktes Design



Optimale Platzierung

Gasmelder sollten an der Wand angebracht werden, möglichst nahe am Gasgerät, jedoch nicht weiter als 6 m (Methan) bzw. 4 m (Flüssiggase) davon entfernt. Methangas ist leichter als Luft und steigt daher nach oben. Flüssiggase sind schwerer als Luft, sinken zu Boden und breiten sich dort aus.

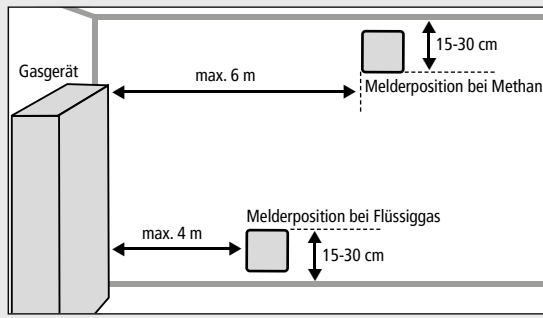

CO50 Art.Nr. 22130

TECHNISCHE DATEN

Betriebsspannung: austauschbare 3 V Lithiumbatterie mit bis zu 10 Jahren Lebensdauer
Warnton: 85 dB(A)/3 m
Abmessungen: 85 x 85 x 30 mm

- Kohlenmonoxidmelder zur rechtzeitigen Warnung bei erhöhter Kohlenmonoxid-Konzentration in der Raumluft
- Mit LCD-Display zur Anzeige der Kohlenmonoxid-Konzentration, LED-Statusanzeige und Test-Taste
- Hochwertiger Sensor mit 10 Jahren Lebensdauer
- Austauschbare Lithiumbatterie mit bis zu 10 Jahren Lebensdauer
- Erfüllt EN 50291-1:2018 + AC:2021
- Kompaktes Gehäuse zum Aufstellen oder zur Wandmontage
- Ideal auch auf Reisen

Kohlenmonoxidmelder CO50

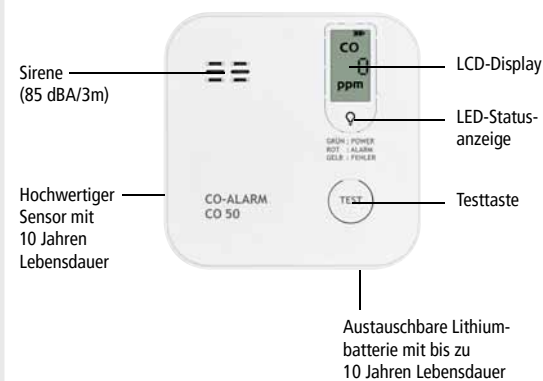

GA90-230 Art.Nr. 22152
GA90-12 Art.Nr. 22153

CO90-230 (o. Abbildung) Art.Nr. 22162
CO90-12 (o. Abbildung) Art.Nr. 22163

TECHNISCHE DATEN

GA90-230:
Spannungsversorgung: 230 V, 50 Hz (6 VA) über 1,20 m Anschlusskabel mit Eurostecker
Warnton: 85 dB(A)/1 m
Wechselrelaiskontakt: max. 5 A/230 V AC
Alarmausgang: 12 V DC, max. 200 mA
Prüfung: entspricht EN 50194-1:2009
Abmessungen: 140 x 125 x 42 mm

GA90-12:
Betriebsspannung: 12 V DC
Stromaufnahme: 130 mA
 Weitere Daten wie GA90-230
CO90-230:
Ausführung: nach EN 50291-1:2018 + AC:2021
 Weitere Daten wie GA90-230
CO90-12:
Betriebsspannung: 12 V DC
Stromaufnahme: max. 120 mA
 Weitere Daten wie CO90-230

- Gasmelder GA90 zur frühzeitigen Warnung vor Methan, Propan und Butan
- Kohlenmonoxidmelder CO90 zur rechtzeitigen Warnung bei erhöhtem Kohlenmonoxid-Anteil in der Raumluft
- CO90 inkl. LCD-Display zur Anzeige der Kohlenmonoxid-Konzentration und hochwertigem Sensor mit 10 Jahren Lebensdauer
- Je zwei Versionen erhältlich: 230 V für zuhause und 12 V DC für das Bordnetz von z.B. Wohnwagen oder -mobilen
- Relais zur Schaltung weiterer Geräte vorhanden (z.B. Alarmanlage, Ventil)
- Zusätzlich kann an den 12 V Alarmausgang (max. 170 mA belastbar) eine Zusatzsirene angeschlossen werden (einfach über zweidrigen Anschluss)
- Bei Montage im Heizungskeller kann eine optional erhältliche Zusatzsirene Alarm im Treppenhaus geben

Anschlüsse GA90/CO90

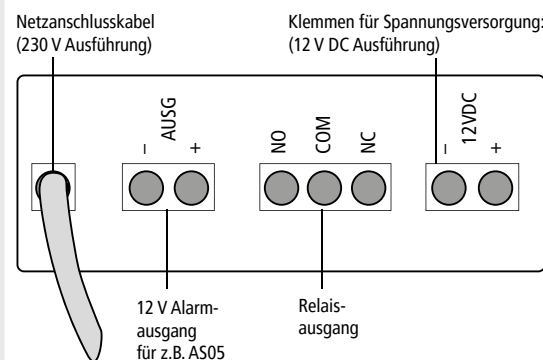

Beispieleinsatz

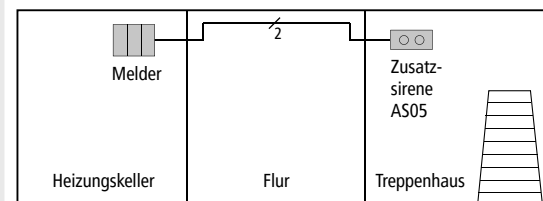

Optionales Zubehör für GA90 bzw. CO90

Zusatzsirene



AS05 Art.Nr. 33133

Blitzlicht



BL02 Art.Nr. 33134